

# GR-PEACH購入時の注意事項

GR-PEACHは「FULL版」・「NORMAL版」の2製品をご用意しております。  
オプションシールドとの組み合わせや有線/無線LANをご使用する  
場合、以下をご確認の上購入品を選択して下さい。

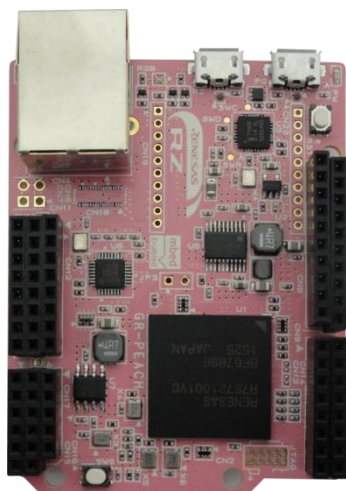

FULL版

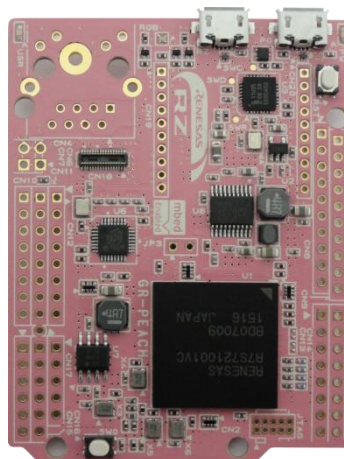

NORMAL版

使用区分	FULL版	NORMAL版
有線LAN使用・I/FをArduinoシールド使用	○	
無線LAN使用・I/Fを個別に対応		○(注1)
Audio/カメラシールドとの組み合わせ	○(注2)	
LCDシールドとの組み合わせ		○(注3)
Audio/カメラシールド+LCDシールドとの組み合わせ		○(注4)

# (注1)無線LAN(ROHM BP3595)使用

GR-PEACHにはROHM製無線WiFiモジュール(BP3595)専用のコネクタが搭載されております。  
複雑な配線作業をする必要なくUSB2.0接続の高速無線通信が可能です。

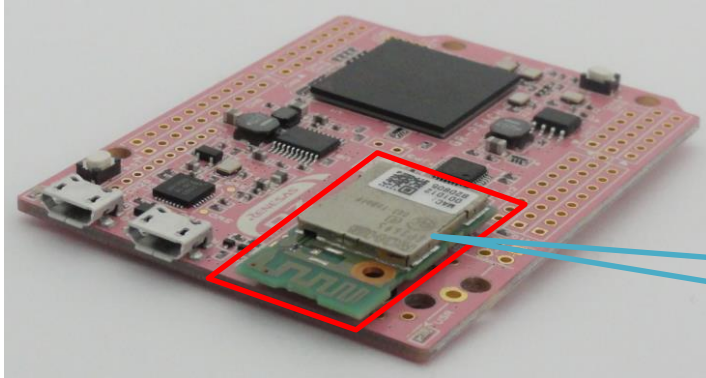

ROHM製BP3595を別途ご購入下さい。  
**購入URL**

無線LANモジュール実装イメージ

## ・BP3595使用時の注意

BP3595を使用する為にはVBUS1に5Vを入力する必要が御座います。

下記ショートパッドを半田でショートする事によりVBUS1に5Vを供給する事が可能です。

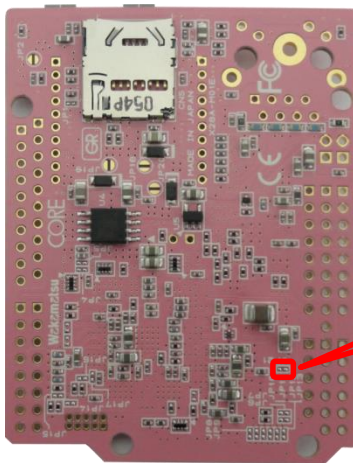

JP21を半田ショートして下さい。  
VBUS1に5Vが供給されます。

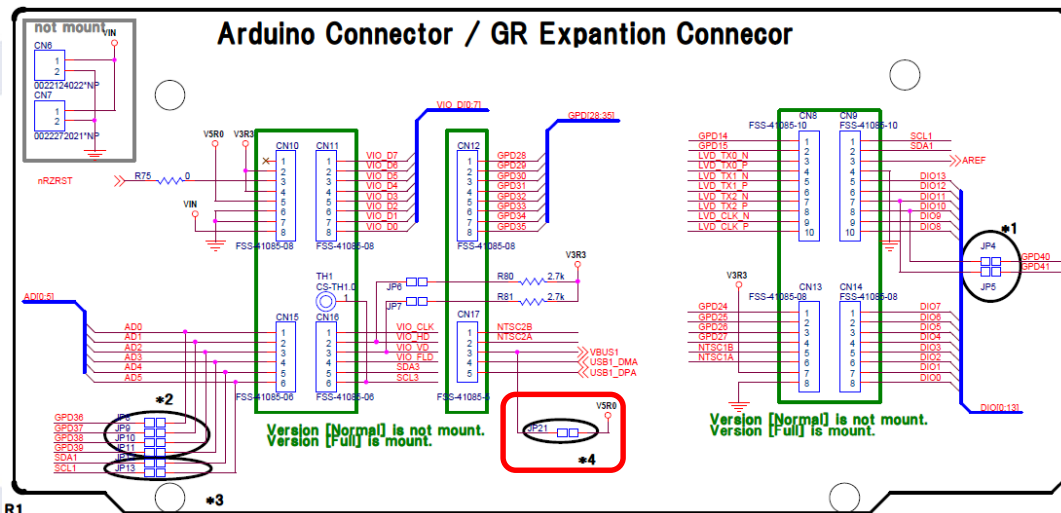

## (注2)Audioカメラシールドとの組合せ

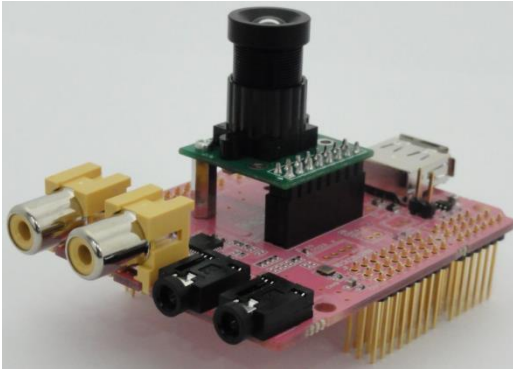

※カメラは付属しておりません。別途ご購入下さい。

・推奨カメラ

MT9V111カメラモジュール

ご購入はこちらへ

<http://www.csun.co.jp/SHOP/2012100101.html>

Audio/カメラシールド



スタック

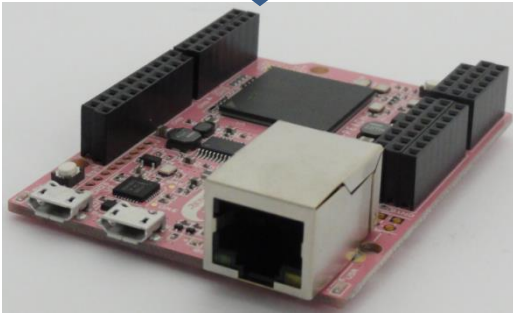

GR-PEACH「FULL版」

GR-PEACH「FULL版」に直接Audio/カメラシールドが  
接続できます。

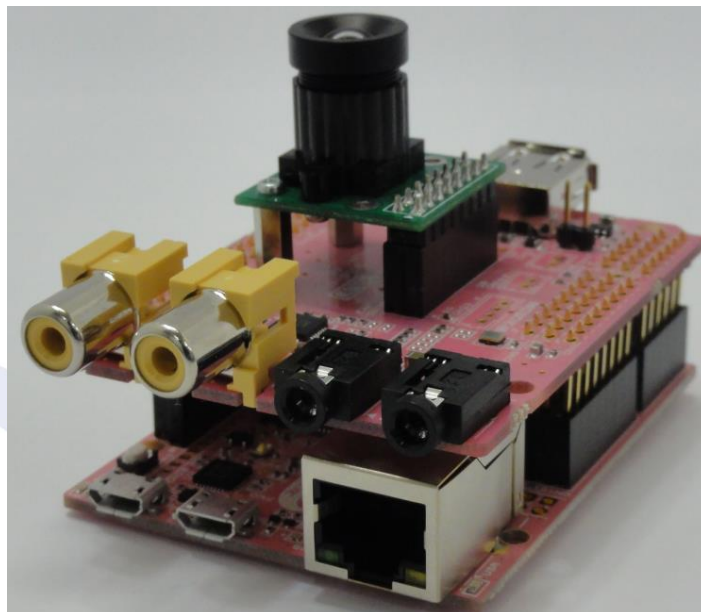

Audio/カメラシールドスタックイメージ



# (注3)LCDシールドとの組合せ

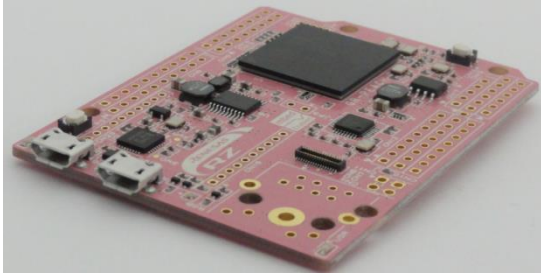

GR-PEACH「NORMAL版」

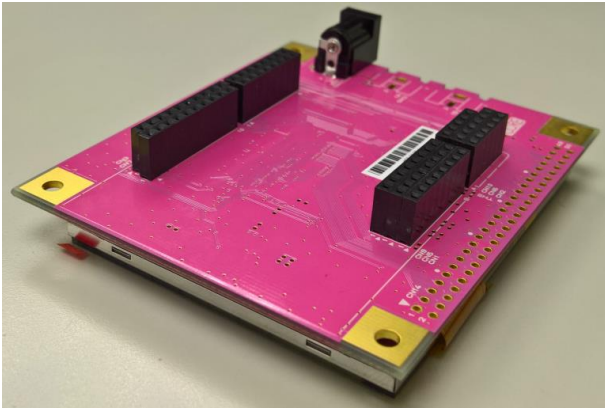

LCDシールド

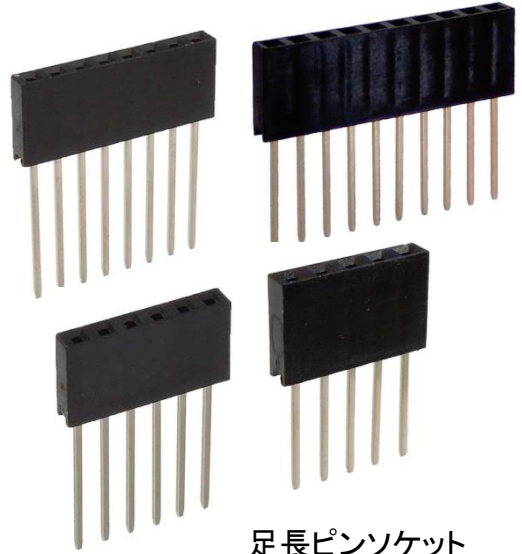

足長ピンソケット

10pin 2個/8pin 5個/6pin 2個/5pin 1個  
計10個

## 推奨足長ピンソケット

10pin	2個	<a href="#">URL</a>
8pin	5個	<a href="#">URL</a>
6pin	2個	<a href="#">URL</a>
5pin	1個	<a href="#">URL</a>

をご購入下さい。

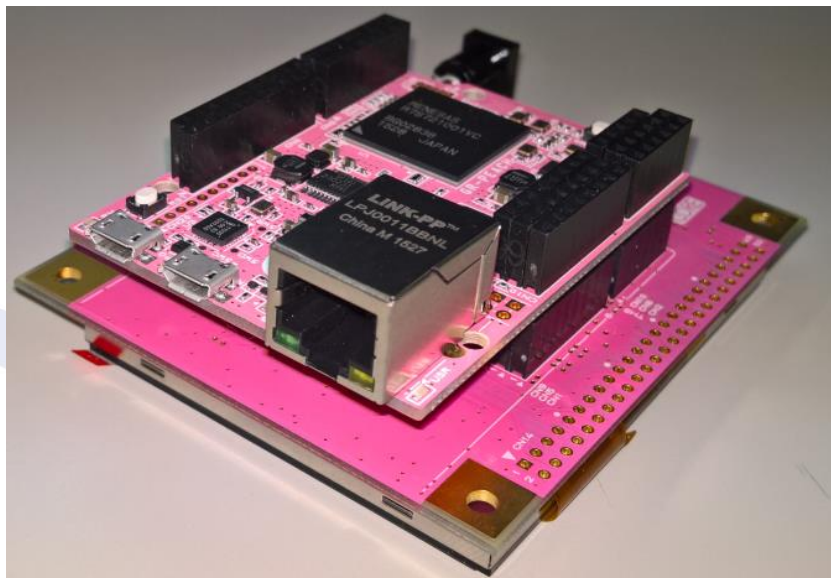

LCDシールドスタックイメージ

# (注4) Audioカメラシールド+LCDシールドとの組合せ

※カメラは別売り

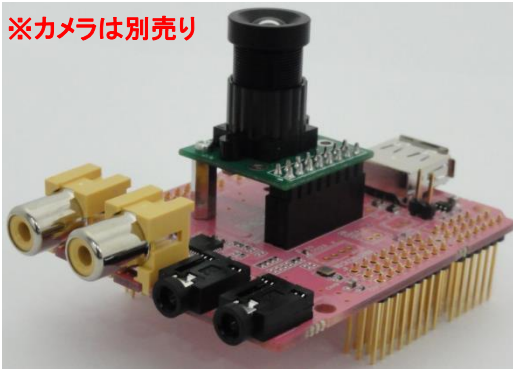

Audio/カメラシールド ↓ スタック

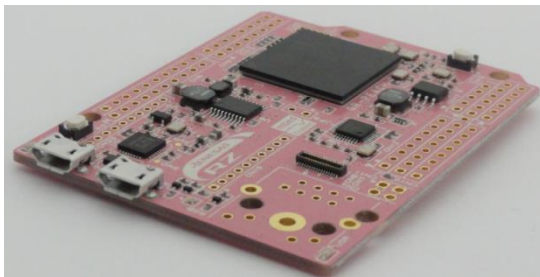

GR-PEACH「NORMAL版」 ↓ スタック

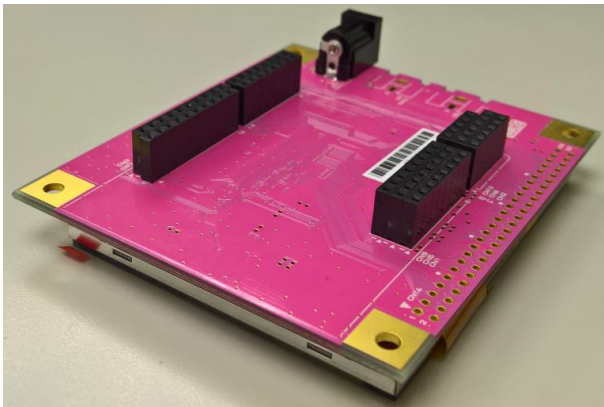

LCDシールド

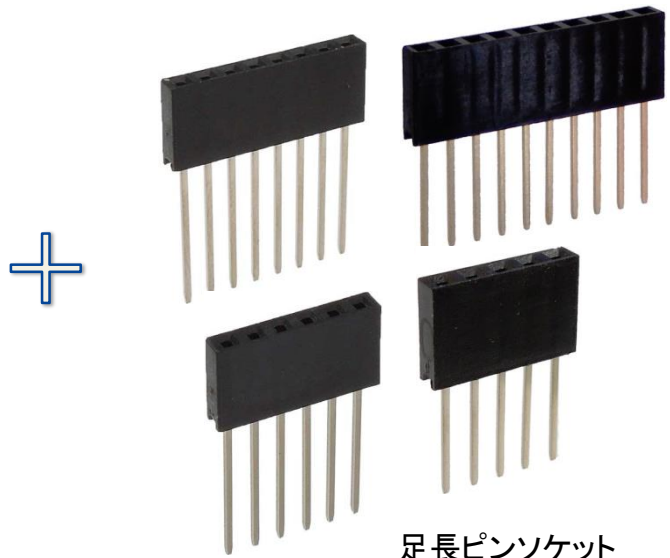

足長ピンソケット

10pin 2個/8pin 5個/6pin 2個/5pin 1個  
計10個

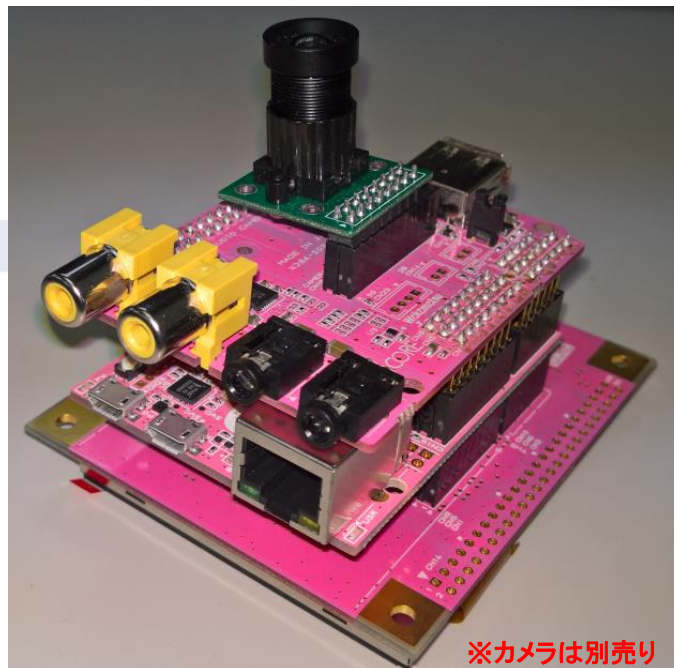

※カメラは別売り

Audio/カメラシールド+LCDシールドスタックイメージ