

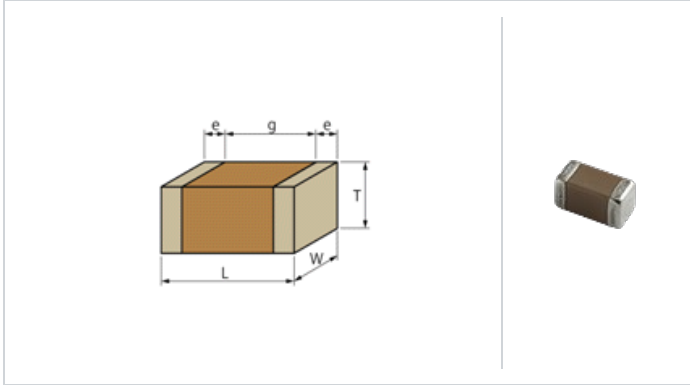

<包装コード有り品番一覧>

GRM32EE70J107ME15L、 GRM32EE70J107ME15K

形状



L寸法	3.2 ±0.3mm
W寸法	2.5 ±0.2mm
T寸法	2.5 ±0.2mm
外部電極寸法e	0.3mm min.
外部電極間距離g	1.0mm min.
サイズコード mm	3225M

スペック

静電容量	100µF ±20%
定格電圧	6.3Vdc
温度特性 (準拠規格)	X7U(EIA)
静電容量変化率	+22.0/-56.0%
温度特性の温度範囲	-55~125°C
使用温度範囲	-55~125°C

特記事項

ディレーティング1

参考情報

包装コード	仕様	最小受注単位
L	φ180mmエンボステープ	1000
K	φ330mmエンボステープ	4000

質量 (代表値)	
1個	110mg
φ180mmリール	168g

⚠️ お問い合わせ

- 当データシートは、株式会社村田製作所のWEBサイトからダウンロードされたものです。記載内容について、改良のため予告なく変更することや供給を停止することがございますので、ご注文に際してはご確認ください。
- 当データシートには、代表的な仕様しか記載しておりませんので、ご注文にあたっては詳細な情報が記載されている納入仕様書の内容をご確認いただくか承認図の取交しをお願いします。

周波数特性|Z|

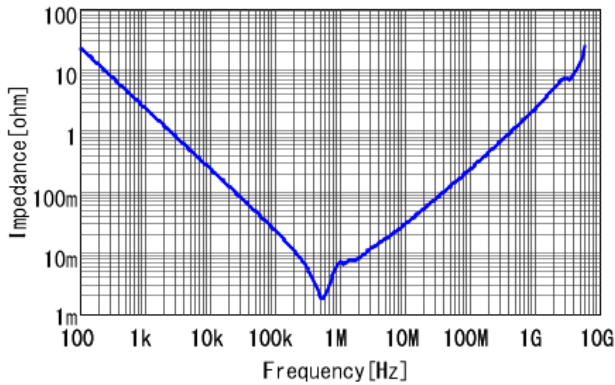

周波数特性R

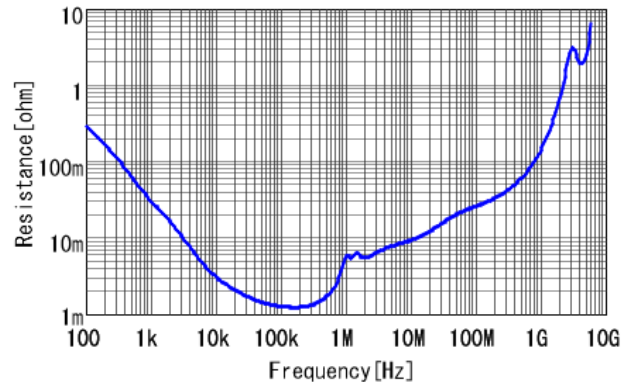

DCバイアス特性

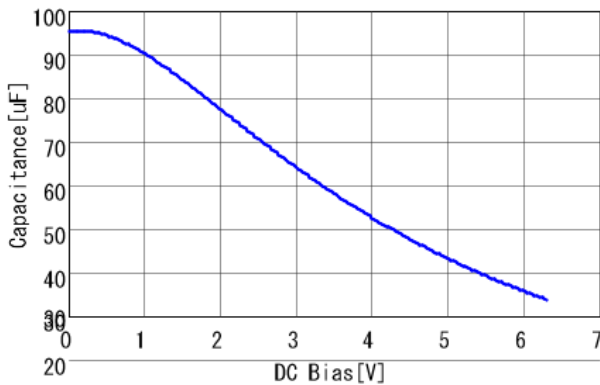

AC電圧特性

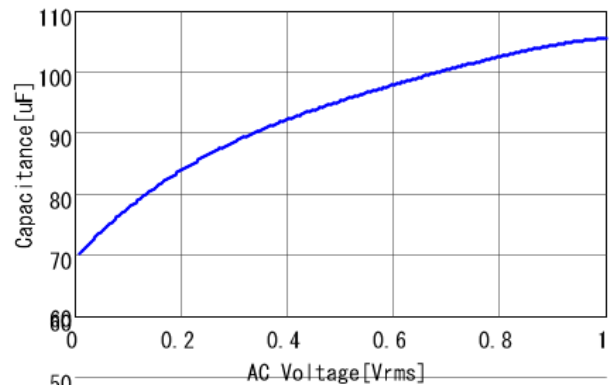

温度特性

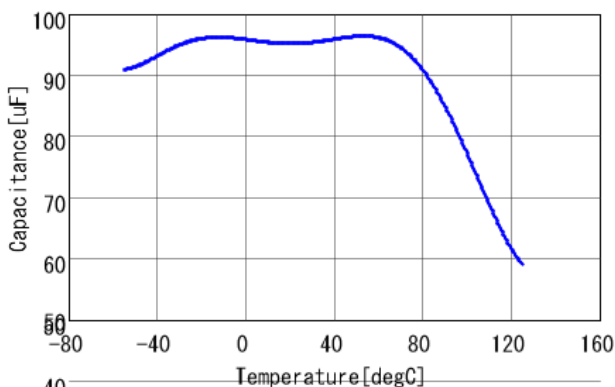

リップル発熱特性

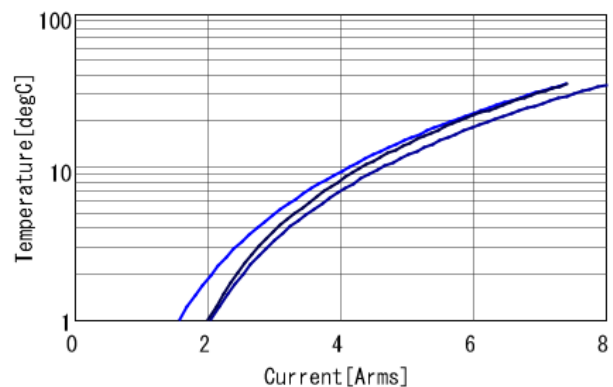

⚠️ お願い

- 1.当データシートは、株式会社村田製作所のWEBサイトからダウンロードされたものです。記載内容について、改良のため予告なく変更することや供給を停止することがございますので、ご注文に際してはご確認ください。
- 2.当データシートには、代表的な仕様しか記載しておりませんので、ご注文にあたっては詳細な情報が記載されている納入仕様書の内容をご確認いただくか承認図の取交しをお願いします。