

MB・MBF・MBC・MBCFシリーズ 仕様変更のご案内

変更前



写真はMBです。

変更後

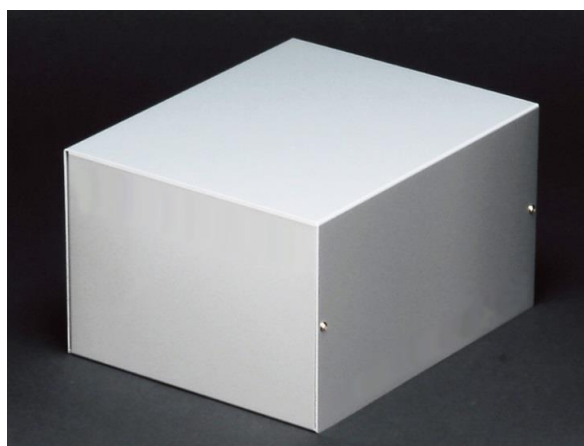

- カバー・シャーシがシルバー塗装からメタリックシルバー塗装(裏面導通)に変更になります。
- 内面が導通になりますのでアースやグランドが取り易くなります。
- 塗装表面はやや梨地状となり、金属感と高級感のある仕上がりとなります。
- その他の外形寸法等に変更はありません。
- 7月2日以降、旧製品在庫が無くなり次第順次切換えになります。
受注状況によって、期日より早く切替になる場合がございます。
- ご不明な点がございましたら下記営業部までお問い合わせ下さい。

2018年6月8日

株式会社タカチ電機工業 営業部

TEL : 048-222-5430 FAX : 048-222-5502 email : info@takachi-el.co.jp

お客様各位

2018年8月31日
株式会社タカチ電機工業

製品型番変更のご案内

拝啓 貴社益々ご清栄のこととお慶び申し上げます。平素は格別のご高配を賜り厚く御礼申し上げます。

この度、弊社取り扱い一部製品につきまして型番変更をさせていただくこととなりましたので、ご案内致します。

該当製品は下記の通りです。お客様にはご迷惑おかけいたしますが、何卒ご理解賜りますようお願い申し上げます。

敬具

商品名	(旧型番) 2018年9月30日受注分まで	(新型番) 2018年10月1日受注分から	(旧価格) 2018年11月30日受注分まで	(新価格) 2018年12月1日受注分から
	旧型番	新型番	標準価格	標準価格
MBアルミケース	MB-S1	MB4-3-5	390	520
MBアルミケース	MB-M1	MB4-3-6	400	530
MBアルミケース	MB-1	MB5-4-7	420	580
MBアルミケース	MB-2	MB7-5-10	540	700
MBアルミケース	MB-2S	MB6-5-9	510	680
MBアルミケース	MB-3	MB9-6-13	660	920
MBアルミケース	MB-4	MB11-7-15	870	1,130
MBアルミケース	MB-5	MB12-8-18	1,100	1,330
MBアルミケース	MB-5S	MB12-5-18	1,050	1,220
MBアルミケース	MB-6	MB14-8-20	1,230	1,490
MBアルミケース	MB-6S	MB14-5-20	1,160	1,390
MBアルミケース	MB-7	MB16-9-25	1,660	1,920
MBアルミケース	MB-7S	MB16-6-25	1,500	1,730
MBアルミケース	MB-8	MB19-9-30	2,500	2,970
MBアルミケース	MB-9	MB21-9-35	3,030	3,350
MBアルミケース	MB-10	MB23-10-40	3,840	3,870
MBアルミケース	MB-10L	18年9月末廃番	5,940	5,940
MBアルミケース	MB-10M	18年9月末廃番	4,700	4,700
MBアルミケース	MB-11	MB8-6-15	670	1,050
MBアルミケース	MB-11S	MB6-5-12	550	760
MBアルミケース	MB-12	MB10-7-20	990	1,330
MBアルミケース	MB-12S	MB8-7-18	870	1,200
MBアルミケース	MB-13	MB11-8-25	1,260	1,680
MBアルミケース	MB-14	MB6-4-25	840	1,070
MBアルミケース	MB-14S	MB5-5-16	730	930
MBアルミケース	MB-15	MB8-6-33	1,270	1,620
MBアルミケース	MB-21	MB10-9-12	890	1,140
MBアルミケース	MB-21S	MB8-7-9	790	960
MBアルミケース	MB-22	MB12-10-16	1,170	1,620
MBアルミケース	MB-23	MB15-12-20	1,960	2,120
MBアルミケース	MB-24	MB18-14-23	2,410	2,780
MBアルミケース	MB-25	MB21-16-26	3,230	4,330
MBアルミケース	MB-26	MB24-18-29	3,660	5,700
MBアルミケース	MB-31	MB8-6-8	550	790
MBアルミケース	MB-32	MB14-6-14	870	1,220
MBアルミケース	MB-33	MB20-8-20	1,660	2,420
MBアルミケース	MB-51	MB8-3-11	600	730
MBアルミケース	MB-52	MB11-3-14	760	900
MBアルミケース	MB-53	MB13-3-18	940	1,090
MBアルミケース	MB-54	MB15-3-21	1,100	1,490
MBアルミケース	MB-61	MB9-3-9	610	710
MBアルミケース	MB-62	MB12-3-12	780	850
MBアルミケース	MB-63	MB15-3-15	960	1,180

以上

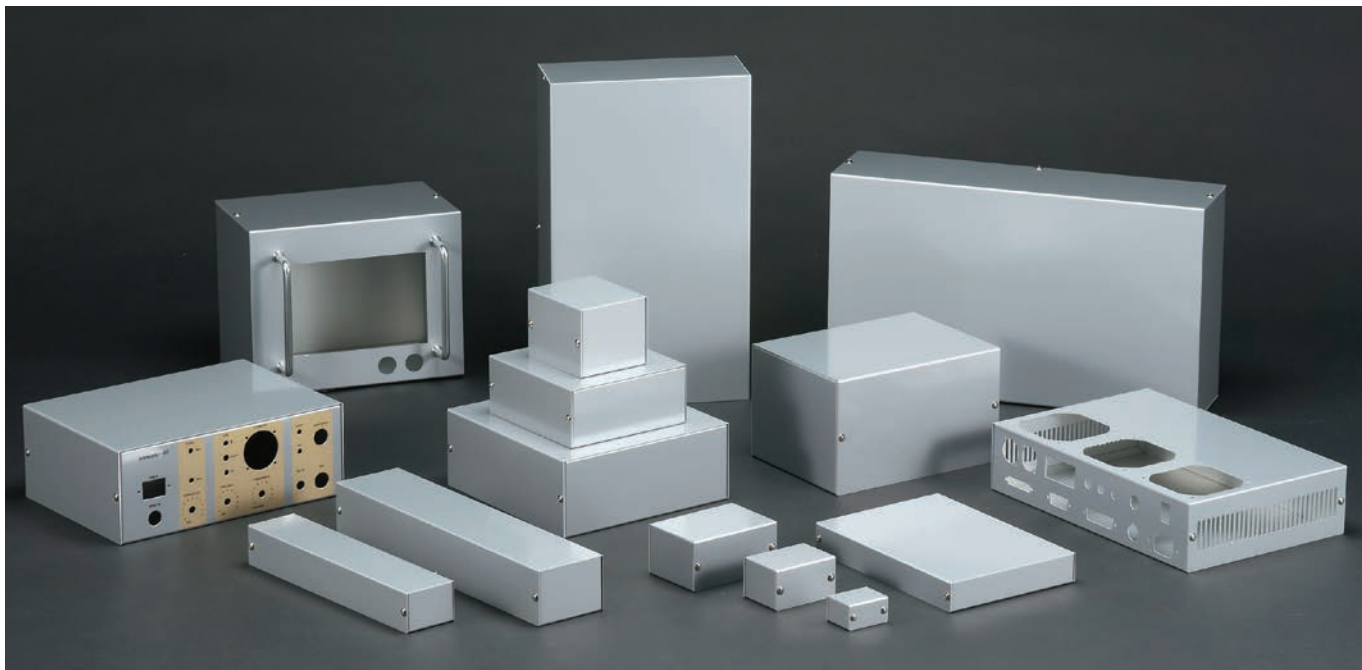

- カスタム製品 (穴加工・インクジェット印刷・塗装) についてはP15-1~39をご覧ください。
- CADデータ (DXF/DWG) でご依頼いただくと1000円割引、リピート注文品は5%割引致します。
- 小型、大型、薄型などの全43サイズの低価格アルミケースです。
- お客様のご指定サイズで製作できるフリーサイズケースはP9-47~50のMBFシリーズをご利用下さい。

外観寸法図

■ 製品のCADデータはホームページよりダウンロード可能です。

シャーシ補強なしタイプ

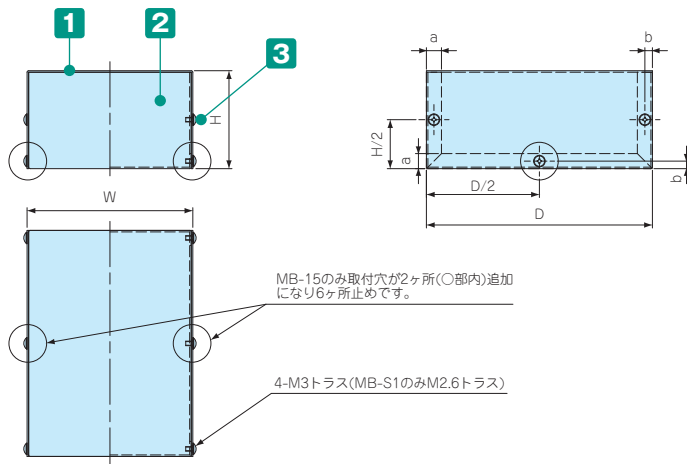
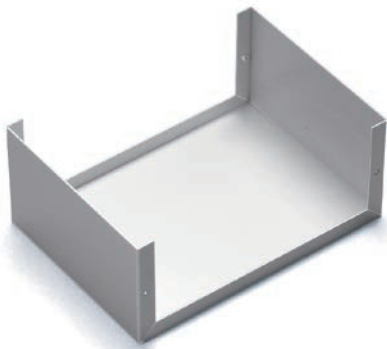

シャーシ補強ありタイプ

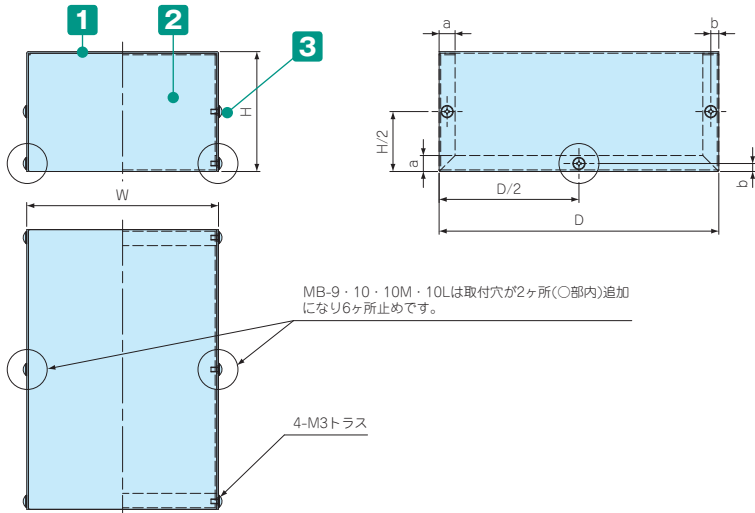
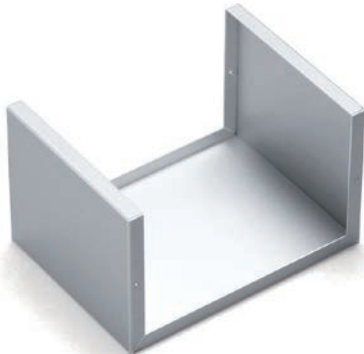

構成内容

No.	名称	個数	材質	色 / 表面処理
1	カバー	1	アルミ板 A1100P	シルバー / 塗装
2	シャーシ	1	アルミ板 A1100P	シルバー / 塗装
3	取付ビス (M3×5トラス (MB-S1のみM2.6×5))	4~6	真ちゅう	ニッケルメッキ
	ワッシャー (M3用平ワッシャー (MB-S1のみM2.6用))	4~6	真ちゅう	ニッケルメッキ

■カバー・シャーシは片面保護シート付です。目立ちにくいのでご注意ください。

型番・寸法・標準価格

型番	W	H	D	a	b	板厚 (t)	取付ビス数	補強有無	自重 (g)	標準価格
MB-S1	35	25	45	10	5	1.0	4	—	23	390
MB-M1	40	30	55	10	5	1.0	4	—	32	400
MB-1	50	40	70	10	5	1.0	4	—	51	420
MB-2S	60	45	85	10	5	1.0	4	—	69	510
MB-2	70	50	100	10	5	1.0	4	—	92	540
MB-3	90	60	125	10	5	1.0	4	—	142	660
MB-4	110	65	150	10	5	1.0	4	—	192	870
MB-5S	120	50	175	10	5	1.0	4	○	200	1,050
MB-5	120	75	175	10	5	1.0	4	○	252	1,100
MB-6S	140	50	200	10	5	1.0	4	○	250	1,160
MB-6	140	75	200	10	5	1.0	4	○	312	1,230
MB-7S	160	60	250	10	5	1.0	4	○	358	1,500
MB-7	160	85	250	10	5	1.0	4	○	431	1,660
MB-8	190	85	300	10	5	1.2	4	○	673	2,500
MB-9	210	90	350	10	5	1.2	6	○	843	3,030
MB-10	230	100	400	10	5	1.2	6	○	1,051	3,840
MB-10M	280	120	430	12	6	1.5	6	○	1,713	4,700
MB-10L	330	140	480	12	6	1.5	6	○	2,252	5,940
MB-11S	60	50	120	10	5	1.0	4	—	97	550
MB-11	80	55	150	10	5	1.0	4	—	144	670
MB-12S	80	70	180	10	5	1.0	4	—	190	870
MB-12	100	65	200	10	5	1.0	4	—	228	990
MB-13	110	75	250	10	5	1.0	4	○	317	1,260
MB-14S	50	45	160	10	5	1.0	4	—	103	730
MB-14	55	40	250	10	5	1.0	4	—	153	840
MB-15	75	55	325	10	5	1.0	6	—	270	1,270
MB-21S	80	70	90	10	5	1.0	4	—	111	790
MB-21	100	90	120	10	5	1.0	4	○	189	890
MB-22	120	100	160	10	5	1.0	4	○	277	1,170
MB-23	150	120	200	10	5	1.2	4	○	494	1,960
MB-24	180	140	230	10	5	1.2	4	○	665	2,410
MB-25	210	160	260	12	6	1.5	4	○	1,091	3,230
MB-26	240	180	290	12	6	1.5	4	○	1,381	3,660
MB-31	80	55	80	10	5	1.0	4	—	91	550
MB-32	140	60	140	10	5	1.0	4	○	214	870
MB-33	200	80	200	10	5	1.2	4	○	492	1,660
MB-51	80	25	110	10	5	1.0	4	—	89	600
MB-52	110	30	140	10	5	1.0	4	—	129	760
MB-53	130	30	180	10	5	1.0	4	—	183	940
MB-54	150	30	210	10	5	1.0	4	—	236	1,100
MB-61	90	25	90	10	5	1.0	4	—	72	610
MB-62	120	25	120	10	5	1.0	4	—	115	780
MB-63	150	30	150	10	5	1.0	4	—	176	960

オプション部品 (別売)



ゴム足
B・A-P・TPシリーズ
P8-25

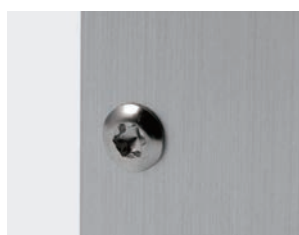

ヘキサロピュラビス
MR3-5Z
P13-48



導通ビス
EV3-5S
P8-26

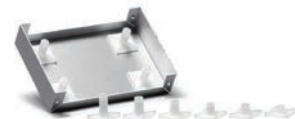

貼付ボス
T-600・T-700・ASRシリーズ
P8-26

型番目次/
Photo
INDEX

プラスチック
ケース

キャリング
ケース

防水・防塵
樹脂ボックス

防水・防塵
アルミ/
ステンレス
ボックス

端子ボックス/
防水コネクタ/
ケーブル
グラウンド

アルミ
フレーム/
ヒートシンク
ケース

アルミサッシ
ケース

メタル
ケース

フリーサイズ
ケース/ラック
フリーサイズ
パネル

ラックケース/
サブラック

棚板/
ラックパネル

電池ボックス/
ホルダー

アクセサリ
/シールド/
熱対策部品

機構材

カスタム製品

技術資料/
各種ご案内

8

メタルケース

B SERIES

貼付ゴム足・成型タイプ

★★ NEW

■ 製品のCADデータはホームページよりダウンロード可能です。



- 接着テープ付の低価格タイプのゴム足です。
- 従来の7サイズから12サイズに増えました。
- 天然ゴムは長期間経過すると色が移行しますのでご注意ください。

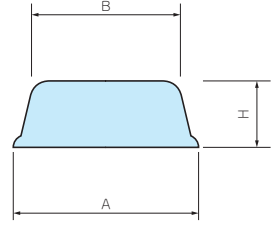

型番・寸法・標準価格

※従来サイズは型番を変更しました。

■ 材質：天然ゴム

型番	A	B	H	色	入数	標準価格 / 袋	従来品型番	従来品標準価格	従来品との変更内容
B 6- 2	6	5	1.8	ブラック	10 / 袋	120	B-P40	120	型番のみ変更 (製品変更無し)
B 8- 4	8	7.7	3.5	ブラック	10 / 袋	120	-	-	-
B10- 4	10	9.2	4.2	ブラック	10 / 袋	120	-	-	-
B11- 3	10.8	10.2	3	ブラック	10 / 袋	130	B-P41	140	多少サイズ変更あり
B11- 5	11	9.6	5	ブラック	10 / 袋	130	B-P51	140	多少サイズ変更あり
B12- 4	12.7	10	3.8	ブラック	10 / 袋	160	-	-	-
B15- 5	15.4	14.8	5.1	ブラック	10 / 袋	160	B-P42	160	多少サイズ変更あり
B16- 7	16	13	7	ブラック	10 / 袋	180	B-P52	180	型番のみ変更 (製品変更無し)
B19- 4	19	15.8	4.2	ブラック	10 / 袋	180	-	-	-
B21- 7	21	17	7	ブラック	10 / 袋	180	B-P43	180	型番のみ変更 (製品変更無し)
B23- 5	22.8	22.4	5	ブラック	10 / 袋	290	-	-	-
B26-11	26	20	11	ブラック	10 / 袋	340	B-P44	340	型番のみ変更 (製品変更無し)
B 6- 2G	6	5	1.8	グレー	10 / 袋	140	B-PG40	140	型番のみ変更 (製品変更無し)
B11- 3G	10.8	10.2	3	グレー	10 / 袋	140	B-PG41	140	多少サイズ変更あり
B15- 5G	15.4	14.8	5.1	グレー	10 / 袋	180	B-PG42	180	多少サイズ変更あり
B21- 7G	21	17	7	グレー	10 / 袋	220	B-PG43	220	型番のみ変更 (製品変更無し)
B26-11G	26	20	11	グレー	10 / 袋	360	B-PG44	360	型番のみ変更 (製品変更無し)

型番目次/
Photo
INDEX

プラスチック
ケース

キャリング
ケース

防水・防塵
樹脂ボックス

防水・防塵
アルミ/
ステンレス
ボックス

端子ボックス/
防水コネクタ/
ケーブル
グランド

アルミ
フレーム/
ヒートシンク
ケース

アルミサッシ
ケース

メタル
ケース

フリーサイズ
ケース/
フリーサイズ
パネル

ラックケース/
サブラック

棚板/
ラックパネル

電池ボックス/
ホルダー

アクセサリ
/シールド/
熱対策部品

機構材

カスタム製品

技術資料/
各種ご案内

A-P SERIES

エラストマ製プラフット

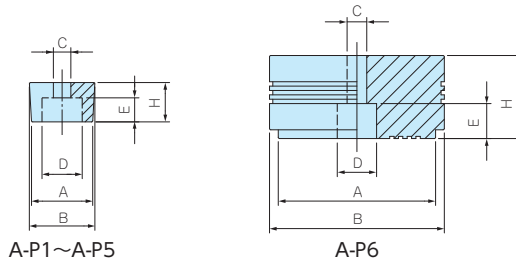

型番・寸法・標準価格

■ 材質 / 色：エラストマ / ブラック

型番	A	B	H	C	D	E	入数	標準価格 / 袋
A-P1	9.4	10.8	4	3.3	6.8	2	10 / 袋	160
A-P2	13.4	14.2	5.5	3	8	3.5	10 / 袋	130
A-P3	14	15	9	4	9.5	6	10 / 袋	170
A-P4	20	21	8	4	8.2	5	10 / 袋	220
A-P5	20	24	14	5.5	8.6	8.5	10 / 袋	290
A-P6	36	40	19	4.5	9	7.5	10 / 袋	670

- エラストマ樹脂製の足です。
- 色移行しない材質です。

TP SERIES

スナップインプラフット

型番・寸法・標準価格

■ 材質 / 色：(本体) エラストマ・(ピン) PP / ブラック



型番	A	B	H	取付穴径	取付板厚	入数	標準価格 / 袋
TP-1	12	12.7	4.4	5	1.0~2.0	10 / 袋	170
TP-2	15	15.7	4.4	5	1.0~2.0	10 / 袋	200
TP-3	17.2	19.2	7.9	8	0.8~1.2	10 / 袋	220
TP-4	18	20	10	8	1.0~2.5	10 / 袋	220
TP-5	19.8	20.8	6.4	8	1.0~2.5	10 / 袋	220
TP-6	19.5	23.7	13.7	8	1.0~2.5	10 / 袋	250
TP-7	26.5	29.4	15	10	1.0~3.5	10 / 袋	370

- ピンを差し込むだけで簡単に取付けできます。

EV3-5S

導通ビス

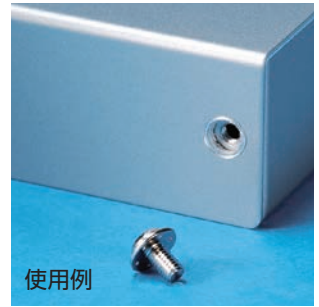
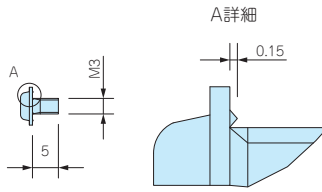
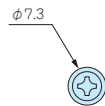

■ビスの裏側に突起が出ておりますのでカラーアルミ塗装材の塗膜層を削り、材料の素地と接触させます。各種様々な製品にご利用頂けます。

型番・寸法・標準価格

型番	M	L	材質	表面処理	適応ケース	入数	標準価格 / 袋
EV3-5S	3	5	鉄	ニッケルメッキ	MB・MBH・MBC	20 / 袋	180

T-600・T-700

貼付ビス



■両面テープにより容易に貼り付けできる貼付ビスです。ボスのないケース・ボックスに基板やシャーシを取付ける事ができます。

- 取付けの際は貼り付ける面のゴミを取り除き、脱脂洗浄を行って下さい。
- 1度貼り付けた両面テープは再度貼り付けることは出来ません。

型番・寸法・標準価格

型番	H	A	a	b	材質	色	自重 (g)	入数	標準価格 / 袋
T-600	10.3	4	3	3	ABS (UL94HB)	ブラック	2.6 (1個)	10 / 袋	660
T-700	10.5	4.7	4	4	ABS (UL94HB)	ナチュラル	2.6 (1個)	10 / 袋	720

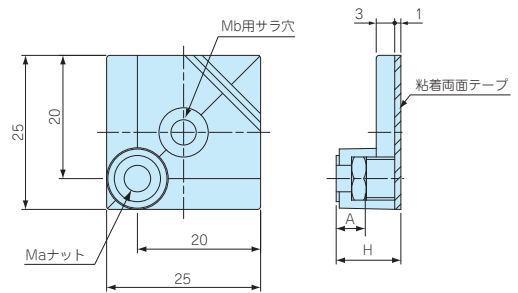

テクニカルデータ

締付トルク：
T-600 4.0kgf・cm (推奨)
T-700 8.1kgf・cm (推奨)

型番目次/
Photo
INDEX

プラスチック
ケース

キャリング
ケース

防水・防塵
樹脂ボックス

防水・防塵
アルミ
ステンレス
ボックス

端子ボックス/
防水コネクタ/
ケーブル
グラブド

アルミ
フレーム/
ヒートシンク
ケース

ASR SERIES

貼付ビス

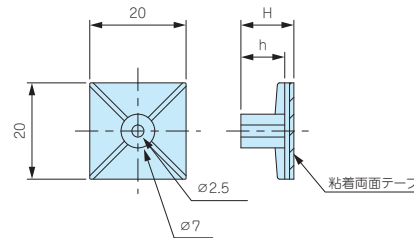
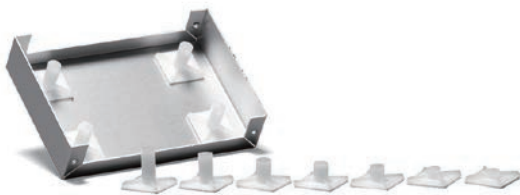

- M3タッピングビス固定用の貼付ビスです。基板取付けの際はタッピングビスEM-3、EM-3-6をご利用下さい。(P13-49)
- 取付けの際は貼り付ける面のゴミを取り除き、脱脂洗浄を行って下さい。
- 1度貼り付けた両面テープは再度貼り付けることは出来ません。

テクニカルデータ

締付トルク：4kgf・cm (推奨)

型番・寸法・標準価格

■材質 / 色：ナイロン66 (UL94V-2) / ナチュラル

型番	H	h	自重 (g)	入数	標準価格 / 袋
ASR- 5	5.1	3.1	0.9 (1個)	10 / 袋	310
ASR- 6	6.4	4.4	1.0 (1個)	10 / 袋	310
NEW ASR- 7	7.2	5.1	0.9 (1個)	10 / 袋	310
NEW ASR- 8	8.1	6.3	0.9 (1個)	10 / 袋	310
ASR- 9	9	7	1.0 (1個)	10 / 袋	310
ASR-11	11	9	1.0 (1個)	10 / 袋	310
ASR-13	12.7	10.7	1.2 (1個)	10 / 袋	310
NEW ASR-14.5	14.7	12.8	1.1 (1個)	10 / 袋	350
ASR-16	15.9	13.9	1.3 (1個)	10 / 袋	370
ASR-19	19.1	17.1	1.4 (1個)	10 / 袋	370

アルミサッシ
ケース

メタル
ケース

フリーサイズ
ケース/
フリーサイズ
パネル

ラックケース/
サブラック

棚板/
ラックパネル

電池ボックス/
ホルダー

アクセサリ
/シールド/
熱対策部品

機構材

カスタム製品

技術資料/
各種ご案内

MR SERIES

ヘキサロビュラ穴付取り外し防止ビス

皿ビス

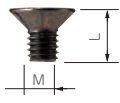

トラスビス

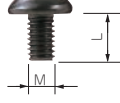

バインドビス

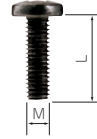

ナベビス

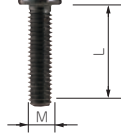

座付丸皿ビス



- 通信機器用の特殊ビスや取外し防止用ビスとしてご利用下さい。
- 締付け、取外しには専用ドライバーが必要です。
- ヘキサロビュラとは、トルクスネジと同形状のネジでISO規格、JIS規格での名称です。

ヘッド形状(ピンあり) ヘッド形状(ピンなし)



*注:MR1.6-6S、MR2.6-10□、MR3-14□はヘッド中心部のピンはありません。

型番・寸法・標準価格

型番	M	L	ヘキサロビュラ穴番号	形状	材質	表面処理	適応機種	入数	標準価格 / 袋
MR2.6-10S *	2.6	10	T 8	皿タッピングビス	鉄	ニッケルメッキ	TW5-2.5・5-3-5 TW/TWN4-2.5・4-2-6・4-2-8・5-2-7・5-3-7・5-4-7・8-2-8・8-4-8	20 / 袋	260
MR2.6-10B *	2.6	10	T 8		鉄	三価黒クロメート	TWF5-2.7・5-3-7・5-4-7 MX/MXA1-5-□・2-4-□・2-6-□・2-10-□	20 / 袋	290
MR2.6-14S	2.6	14	T 8		鉄	ニッケルメッキ	TW/TWN7-2-11・7-4-11・7-5-11 LC115-N・F2・F3・LCT/LCS/LC145S-N・F6	20 / 袋	290
MR2.6-18S	2.6	18	T 8		鉄	ニッケルメッキ	LC115H-N・F2・F3・M2・9V LC135-N・F4・M2・M3・9V LC135H-N・F4・M2・M3・9V LCT/LCS/LC145-N・F6・M2・M4 LCT/LCS/LC145H-N・F6・M2・M4 LC165/LC165H-N・M4	20 / 袋	290
MR3 -14S *	3	14	T10		鉄	ニッケルメッキ	TW5-3-10 TW/TWN5-3-9・7-3-13・7-5-13・9-4-17・9-6-17 TWF7-3-13・7-5-13・9-4-17・9-6-17	20 / 袋	240
MR3 -14B *	3	14	T10		鉄	三価黒クロメート	MX/MXA2-7-□・2-8-□・3-11-□・4-7-□ 4-10-□・4-13-□	20 / 袋	
MR - 1S	3	5	T10	皿ビス	鉄	ニッケルメッキ	UC	20 / 袋	180
MR - 1B	3	5	T10		鉄	三価黒クロメート	UC・UCY・US	20 / 袋	180
MR - 2S	3	10	T10		鉄	ニッケルメッキ	HEN	20 / 袋	160
MR -11S	3	5	T10	トラスビス	鉄	ニッケルメッキ	SL・YM・TS・MB・CU	20 / 袋	180
MR -11B	3	5	T10		鉄	三価黒クロメート	SL	20 / 袋	180
MR2.5- 8ST	2.5	8	T 8	バインドビス	ステンレス	無処理	WP9-13-3・10-10-3・11-15-3	20 / 袋	370
MR2.5-16ST	2.5	16	T 8		ステンレス	無処理	WP9-13-4・10-10-4・11-15-4	20 / 袋	470
MR1.6- 6S *	1.6	6	T 3	ナベタッピングビス	鉄	ニッケルメッキ	CSS・CS	20 / 袋	310
MR2.5- 8PS	2.5	8	T 8		鉄	ニッケルメッキ	PF・PFF (M2.5サイズ)	20 / 袋	220
MR2.6-12PS	2.6	12	T 8		鉄	ニッケルメッキ	LC115-F2・F3・LCT/LCS/LC145S-F6 LC115H-F2・F3・M2・9V LC135-F4・M2・M3・9V LC135H-F4・M2・M3・9V LCT/LCS/LC145-F6・M2・M4 LCT/LCS/LC145H-F6・M2・M4 LC165/LC165H-N・M4	20 / 袋	290
MR2.6-14PS	2.6	14	T 8		鉄	ニッケルメッキ	LC115-F2・F3・LCT/LCS/LC145S-F6 LC115H-F2・F3・M2・9V LC135-F4・M2・M3・9V LC135H-F4・M2・M3・9V LCT/LCS/LC145-F6・M2・M4 LCT/LCS/LC145H-F6・M2・M4 LC165/LC165H-N・M4	20 / 袋	290
MR3 - 8PS	3	8	T10		鉄	ニッケルメッキ	PF・PFF (M3サイズ)	20 / 袋	280
MR -41B	3	12	T10		ナベビス	鉄	三価黒クロメート	CD・PR	20 / 袋
MR3 - 5ZS	3	5	T10	座付丸皿ビス	鉄	ニッケルメッキ	OS・WO・POS・FC・FCH・HY・HS・CH・HYR・HYRH・YER・YM (M3サイズ)・MB (MB-S1以外)・MBH・MBC・TS・CF	20 / 袋	420
MR3 - 5ZB	3	5	T10		鉄	三価黒クロメート		20 / 袋	

アクセサリ / シールド / 熱対策部品

型番目次 / Photo INDEX

プラスチック ケース

キャリング ケース

防水・防塵 樹脂ボックス

防水・防塵 アルミ / ステンレス ボックス

端子ボックス / 防水コネクタ / ケーブル グランド

アルミ フレーム / ヒートシンク ケース

アルミサッシ ケース

メタル ケース

フリーサイズ ケース / フリーサイズ パネル

ラックケース / サブラック

機板 / ラックパネル

電池ボックス / ホルダー

機構材

カスタム製品

技術資料 / 各種ご案内

フリーサイズケース

型番目次/
Photo
INDEX

プラスチック
ケース

キャリング
ケース

防水・防塵
樹脂ボックス

防水・防塵
アルミ/
ステンレス
ボックス

端子ボックス/
防水コネクタ/
ケーブル
グラウンド

アルミ
フレーム/
ヒートシンク
ケース

アルミサッシ
ケース

メタル
ケース

フリーサイズ
ケース/
フリーサイズ
パネル

ラックケース/
サブラック

棚板/
ラックパネル

電池ボックス/
ホルダー

アクセサリ
/シールド/
熱対策部品

機構材

カスタム製品

技術資料/
各種ご案内

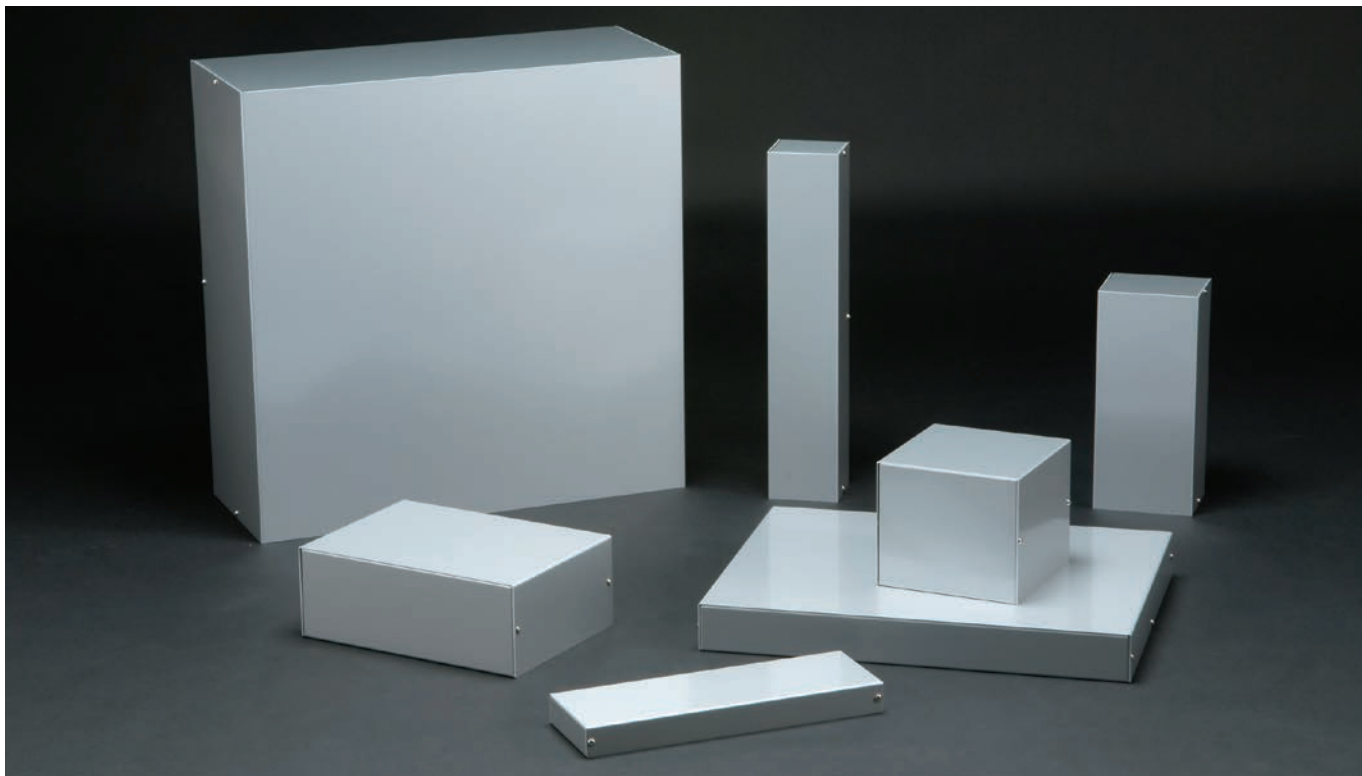

- 1mm単位で自由なサイズを指定可能なフリーサイズケースです。
- 実働3日目発送の短納期でオリジナルケースが作製可能です。
- フリーサイズケースへ穴加工をしても実働3日目発送です。

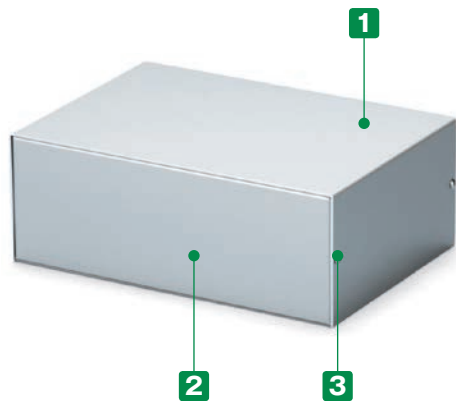

加工例



- フリーサイズケースと穴加工をセットでご注文頂いた場合、通常の追加加工と比べ穴加工費が割安です。
- * 穴加工をご依頼の際はCADデータまたは図面（スケッチ図可）を添付して下さい。お見積り致します。（詳細はP9-83の『フリーサイズケース 追加加工・印刷のカスタマイズ』をご覧ください。）
- 穴加工図をCADデータ（DXF/DWG）でご依頼いただくと**1000円割引**、リピート注文品は**5%割引**致します。
- サイズにより標準品「MBシリーズ」に取扱いがあるものがございます。
- ※ 同サイズの場合、MBシリーズでご注文いただいたほうが価格は安いです。詳しくは「MBシリーズ」P8-20の表をご覧ください。

構成内容

No.	名称	個数	材質	色 / 表面処理
1	カバー	1	アルミ板 A1100P	シルバー / 塗装
2	シャーシ	1	アルミ板 A1100P	シルバー / 塗装
3	取付ビス (M3×5トラス)	4~6	真ちゅう	ニッケルメッキ
	ワッシャー (M3用平ワッシャー)	4~6	真ちゅう	ニッケルメッキ

- カバー・シャーシは片面保護シート付です。目立ちにくいのでご注意ください。

1 サイズ選定

三方向1mm単位のフリーサイズでご指定できます。

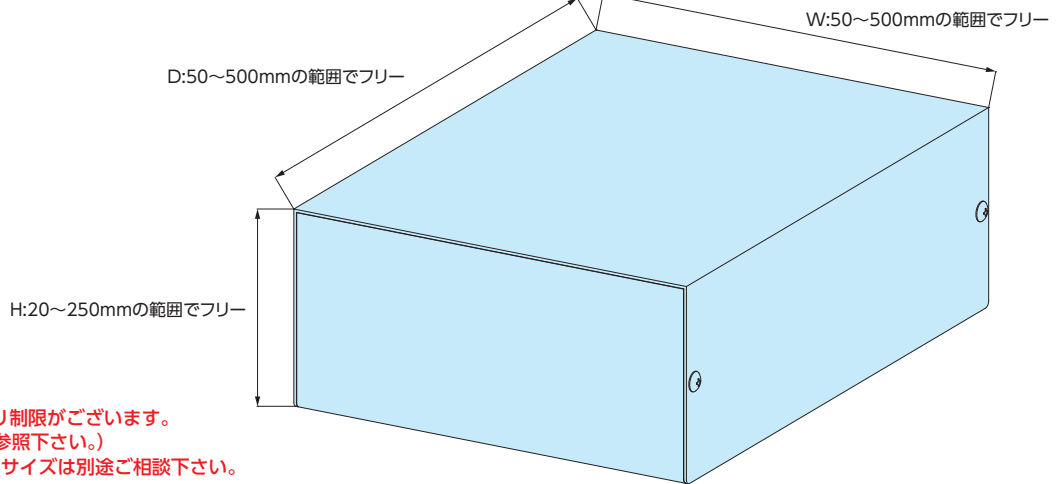

注意：H寸法はW・D寸法により制限がございます。
(詳細はP9-49の表をご参照下さい。)
寸法範囲以下または以上のサイズは別途ご相談下さい。

■ 板厚とシャーシ構造はサイズにより下記仕様になります。
(P9-49の標準価格表をご参照下さい。)

シャーシタイプ A (補強なし)	シャーシタイプ B (補強あり)	
W200×H100×D500 以下 補強なし (A) 板厚 1.0mm シャーシタイプ・板厚【A10】	W300×H225×D400 以下 補強あり (B) 板厚 1.2mm シャーシタイプ・板厚【B12】	W500×H250×D500 以下 補強あり (B) 板厚 1.5mm シャーシタイプ・板厚【B15】

型番記入方法

ご注文の際は □ 内へ 1 の選択項目にあつたご希望のサイズを記入して下さい。

ケース型番
(ご注文例)

MBF 122 - 70 - 130 A 10
W H D シャーシタイプ 板厚

納期

実働3日目発送 (穴加工無し、穴加工付き共に) 受注日および土・日・祭日は実働日に含まれません。
納期は基準納期です。数量、追加加工内容によっては変わることがございます。

価格

標準価格表P9-49をご覧ください。
標準価格は1台~3台までの単価です。4台からは別途お見積り致します。
お見積りはお引合確認後、早急にご回答致します。

外觀寸法図

補強なし板厚1.0mm
【A10】タイプ

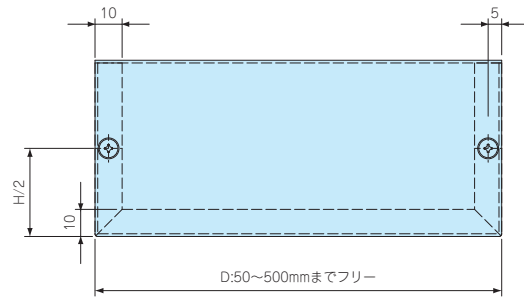
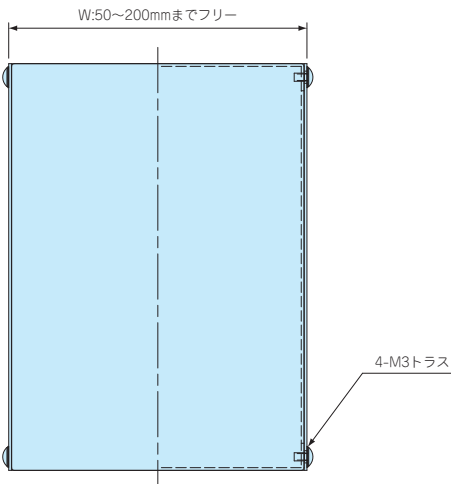
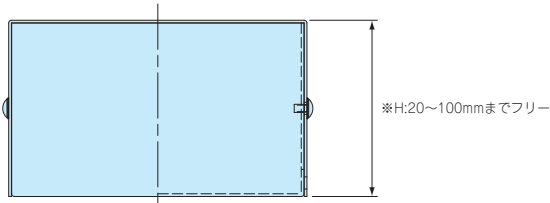

※注意：H寸法はW・D寸法により制限がございます。
(詳細は P9-49 の表をご参照下さい。)

補強あり板厚1.2mm
【B12】タイプ

補強あり板厚1.5mm
【B15】タイプ

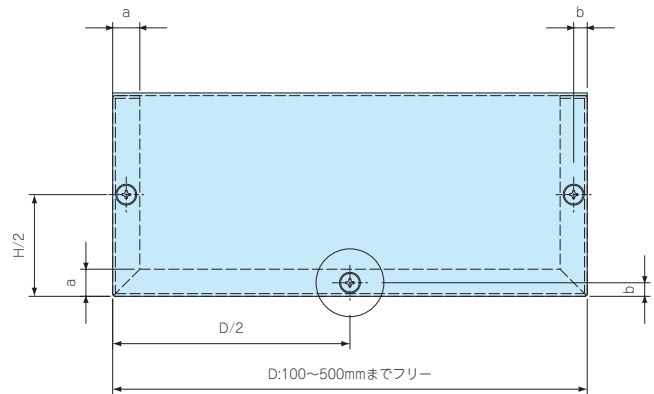
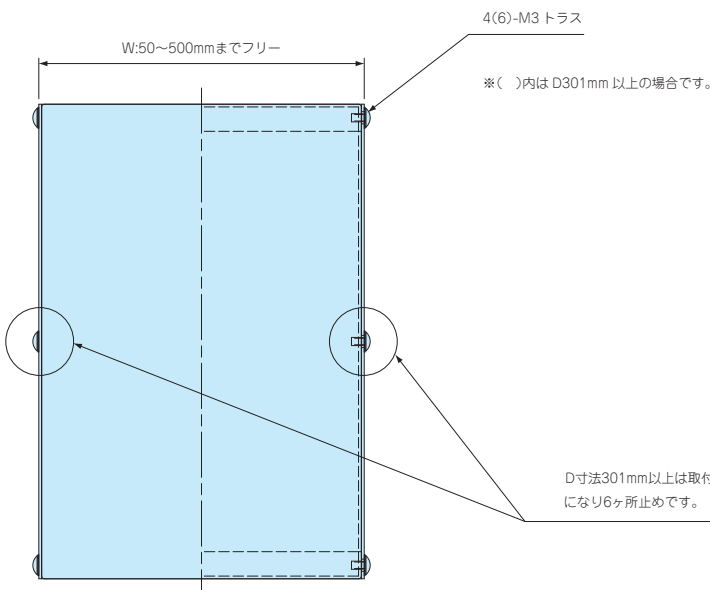
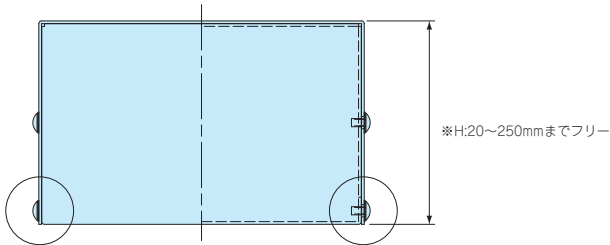

シャーシタイプ・板厚	a	b
【B12】	10	5
【B15】	12	6

※注意：H寸法はW・D寸法により制限がございます。
(詳細は P9-49 の表をご参照下さい。)

D寸法301mm以上は取付穴が2カ所(○部内)追加
になり6ヶ所止めます。

型番目次/
Photo
INDEX

プラスチック
ケース

キャリング
ケース

防水・防塵
樹脂ボックス

防水・防塵
アルミニウム
ステンレス
ボックス

端子ボックス/
防水コネクタ/
ケーブル
グラウンド

アルミ
フレーム/
ヒートシンク
ケース

アルミサッシ
ケース

メタル
ケース

フリーサイズ
ケース/
フリーサイズ
パネル

ラックケース/
サブラック

機板/
ラックパネル

電池ボックス/
ホルダー

アクセサリ
/シールド/
熱対策部品

機構材

カスタム製品

技術資料/
各種ご案内

標準価格表

1台～3台までは同価格です。

4台以上の場合、お見積りはお引合確認後、早急にご回答致します。

4台以上は数量が増えるごとに単価が下がります。

お引き合いについてはP9-81の引き合いフォーマットをご利用下さい。

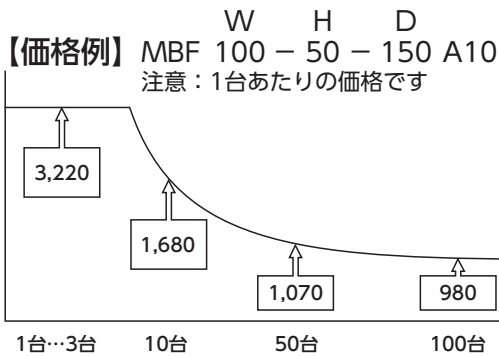

補強なしt1.0
【A10】

補強ありt1.2
【B12】

補強ありt1.5
【B15】

■ サイズ範囲を細分化致しました。細分化した小さい方のサイズ(赤字記載)は従来より値下げになっています。

■ 「-」のサイズはお受けできません。

W	H	D	ビス4ヶ所止め										ビス6ヶ所							
			50~79	80~99	100~125	126~150	151~175	176~200	201~225	226~250	251~275	276~300	301~325	326~350	351~375	376~400	401~425	426~450	451~475	476~500
型番目次/ Photo INDEX	50~99	20~35	2,880	2,930	2,970	3,030	3,100	3,150	3,250	3,280	3,610	3,660	3,760	3,810	4,000	4,050	4,240	4,280	4,770	4,810
		36~50	-	2,970	3,030	3,080	3,160	3,220	3,320	3,360	3,680	3,750	4,630	4,680	4,910	4,970	6,250	6,320	6,860	6,930
プラスチック ケース	100~150	20~50	3,010	3,080	3,150	3,220	3,320	3,390	4,520	4,590	4,710	4,800	5,880	6,050	6,230	6,400	6,640	6,880	7,140	7,380
		51~75	-	-	3,280	3,360	3,480	3,560	4,710	4,810	4,930	5,030	6,070	6,340	6,600	6,870	7,070	7,250	7,530	7,790
キャリア ケース	151~200	20~50	-	3,210	3,300	3,390	3,750	3,840	4,790	4,900	5,030	5,130	6,240	6,450	6,740	7,000	7,210	7,400	7,680	7,970
		51~75	-	-	3,450	3,790	3,930	4,020	4,990	5,110	5,260	5,380	6,690	6,910	7,140	7,340	7,560	7,790	8,110	8,410
防水・防塵 樹脂ボックス	201~250	20~50	-	4,120	4,470	4,590	4,760	4,980	5,040	5,170	5,330	5,450	6,790	7,020	7,260	7,480	7,710	7,930	8,250	8,570
		51~75	-	-	4,670	4,810	4,980	5,110	5,300	5,440	5,610	5,890	7,090	7,340	7,600	7,840	8,080	8,340	8,770	9,200
端子ボックス/ 防水コネクタ/ ケーブル グラウンド	251~300	20~50	-	4,520	4,650	4,800	4,980	5,130	5,310	5,450	5,780	5,940	7,150	7,420	7,680	7,940	8,190	8,450	8,870	9,310
		51~75	-	-	4,870	5,030	5,240	5,380	5,590	5,890	6,080	6,240	7,470	7,760	8,060	8,340	8,700	9,040	9,440	9,830
アルミ フレーム/ ヒートシンク ケース	301~350	20~50	-	-	-	-	-	-	-	-	-	-	-	-	-	-	-	-	-	
		51~75	-	-	-	-	-	-	-	-	-	-	-	-	-	-	-	-	-	-
アルミサッシ ケース	351~400	20~50	-	-	-	6,040	6,240	6,450	6,740	7,000	7,210	7,420	7,620	7,820	8,110	8,390	8,760	9,110	9,510	9,900
		51~75	-	-	-	6,320	6,620	6,900	7,130	7,330	7,550	7,760	7,990	8,210	8,590	8,970	9,270	9,570	10,020	10,450
フリーサイズ ケース/ フリーサイズ パネル	401~450	20~50	-	-	-	6,380	6,690	6,990	7,220	7,470	7,710	7,930	8,170	8,390	8,800	9,220	9,560	9,900	10,370	10,860
		51~75	-	-	-	6,840	7,090	7,330	7,590	7,820	8,070	8,330	8,650	8,970	9,330	9,700	10,070	10,420	10,960	11,480
ラックケース/ サブラック	451~500	20~50	-	-	-	-	-	-	-	-	-	-	-	-	-	-	-	-	-	
		51~75	-	-	-	-	-	-	-	-	-	-	-	-	-	-	-	-	-	-
電池ボックス/ ホルダー	501~550	20~50	-	-	-	6,870	7,140	7,390	7,660	7,930	8,180	8,430	8,770	9,100	9,500	9,900	10,290	10,680	11,250	11,800
		51~75	-	-	-	7,210	7,490	7,760	8,050	8,330	8,680	9,030	9,310	9,570	10,010	10,420	10,860	11,270	11,950	12,640
アクセサリ /シールド/ 熱対策部品	551~600	20~50	-	-	-	-	-	-	-	-	-	-	-	-	-	-	-	-	-	
		51~75	-	-	-	-	-	-	-	-	-	-	-	-	-	-	-	-	-	-
機構材	601~650	20~50	-	-	-	7,360	7,660	7,950	8,250	8,560	8,930	9,310	9,610	9,900	10,370	10,860	11,330	11,800	12,600	13,390
		51~75	-	-	-	7,760	8,070	8,390	8,790	9,170	9,500	9,820	10,120	10,440	10,960	11,460	12,060	12,640	13,420	14,180
カスタム製品	651~700	20~50	-	-	-	-	-	-	-	-	-	-	-	-	-	-	-	-	-	
		51~75	-	-	-	-	-	-	-	-	-	-	-	-	-	-	-	-	-	-
技術資料/ 各種ご案内	701~750	20~50	-	-	-	-	-	-	-	-	-	-	-	-	-	-	-	-	-	
		51~75	-	-	-	-	-	-	-	-	-	-	-	-	-	-	-	-	-	-