

制御盤用リレー



RoHS対応

HCリレー

幅広い品種構成 1c/2c/3c/4c 1A~10A制御盤用リレー

保護構造：ダストカバー/ブラシール型



特長

- 標準型/アンバータイプ
- 幅広い品種構成：動作表示灯付き/ダイオード付き
- プラグインタイプ/プリント板タイプ/TMタイプ
- ソケット，端子台をご用意

用途

- FA機器、自動機器
- 制御盤、電源装置、成形機、工作機械、溶接機、農業用機器など
- 業務用機器、自販機、通信機、防災機器、複写機、計測器、遊戯機など
- 各種家電機器

ご注文品番体系

HCリレー 標準品

AP

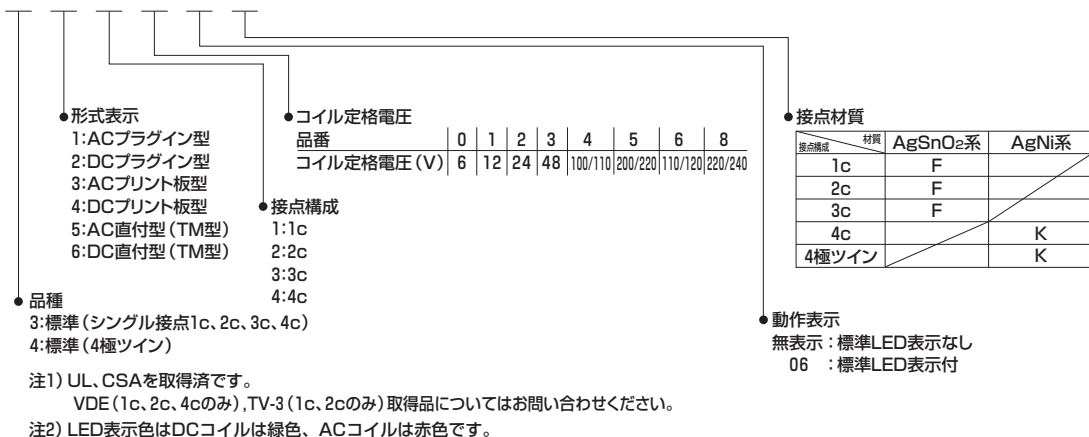

HCリレー アンバータイプ

AP

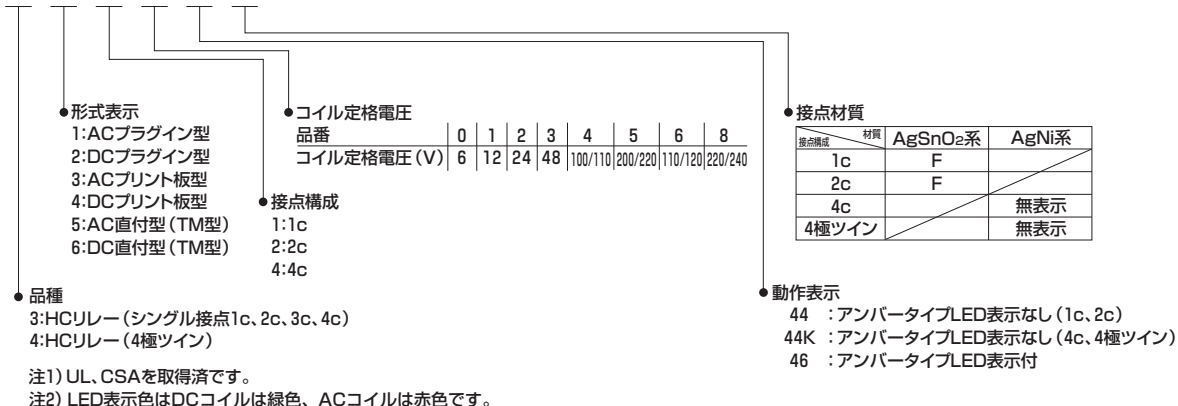

■ HCリレー ダイオード内蔵型(DC用)

AP

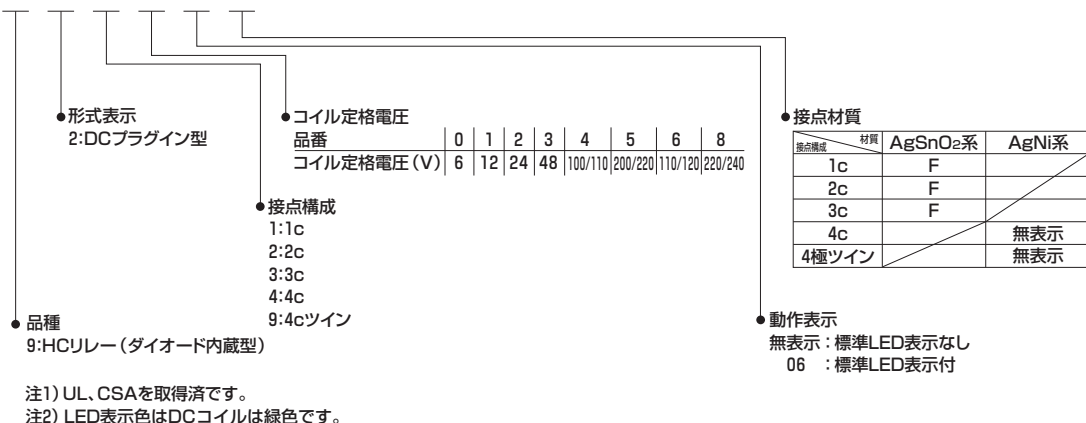

型番体系

■ HCリレー 標準品

HC

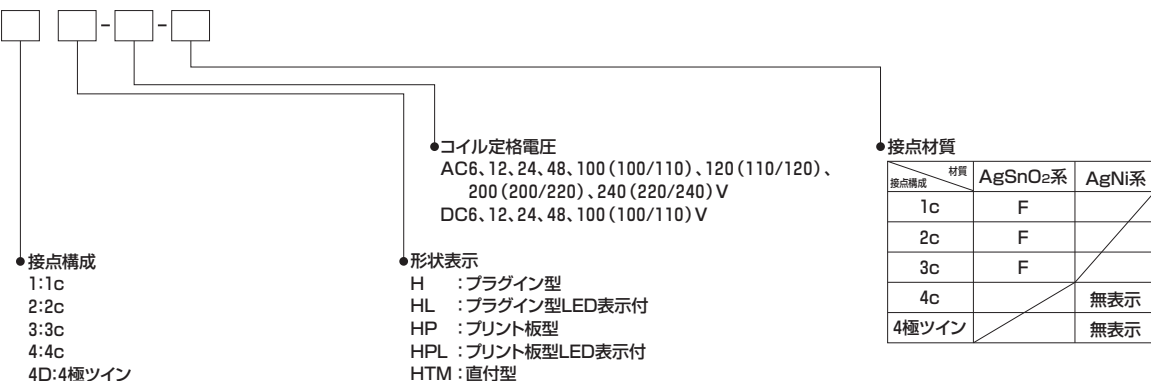

■ HCリレー アンバータイプ

HC

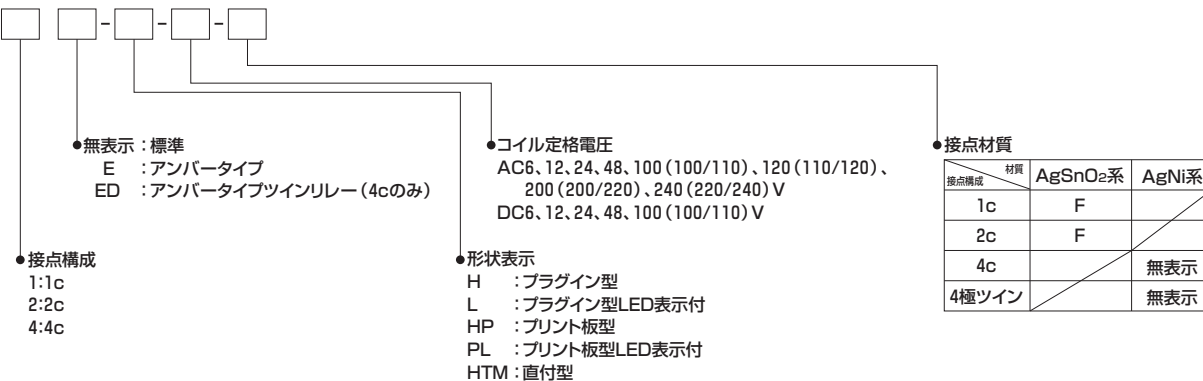

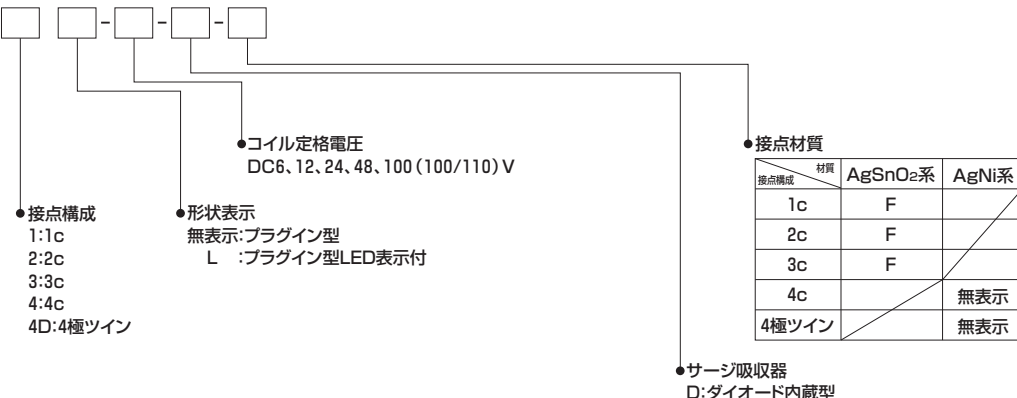

■ HCリレー ダイオード内蔵型(DC用)

HC



品種系列

タイプ	接点構成		プラグイン型 		プリント板型 		直付型 (TM型) 	備考
			LED表示なし	LED表示付	LED表示なし	LED表示付		
HC標準品	シングル	1c	○	○	○	○	○	
		2c	○	○	○	○	○	
		3c	○	○	○	○	○	
		4c	○	○	○	○	○	
	ツイン	4c	○	○	○	○	○	
HCリレー アンバータイプ	シングル	1c	○	○	○	○	○	
		2c	○	○	○	○	○	
		4c	○	○	○	○	○	
	ツイン	4c	○	○	○	○	○	
サージ吸収用 ダイオード内蔵型 (DC用)	シングル	1c	○	○	—	—	—	アンバータイプ も受注可能です。
		2c	○	○	—	—	—	
		3c	○	○	—	—	—	
		4c	○	○	—	—	—	
	ツイン	4c	○	○	—	—	—	

注) 1. アース端子付も受注可能です。
 2. プリント板型は端子幅0.9mmも対応可能です。
 3. HC標準品、HCリレーアンバータイプ、サージ吸収用ダイオード内蔵型、HC高容量型は電気用品安全法に準拠しています。ただし、電気用品安全法において、4cタイプはAC150Vを超える電圧では使用できません。詳細についてはお問い合わせください。

HCリレー接点構成

品種	シングル接点	4極ツイン接点
型番	HC□	HC4D
特長	高容量負荷の開閉に適しています。 HC標準品のシングル接点は、 1c, 10A 2c, 3c, 7A 4c, 5A の高容量です。	接触信頼性の高いツイン接点構造です。 微小負荷回路に最適です。 最小適用負荷は、100μA, 100mV DCです。(参考値)

LED表示型

品種	LED表示付	
型番	HC□-HL	
特長	リレーの動作時にLEDが点灯します。 回路の点検や故障の発見が容易にできます。 DCタイプは緑、ACタイプは赤のLEDです。 各種タイプにLED表示付を揃えています。	   <p>●LEDはタイプにより色分けしています。 ACタイプ：赤 DCタイプ：緑</p> <p>保護用ダイオード (BOTTOM VIEW)</p>

HCリレーシリーズ商品

品種	HCリレーアンバータイプ	HCリレーダイオード内蔵型(DC用)
型番	HC□E	HC□-□-□V-D
特長	シール樹脂でシールした密封構造のリレーです。 悪環境下でも高信頼性を発揮します。 有機ガスや粉塵の多い環境でのご使用に最適です。	コイルOFF時に発生するサージを吸収するダイオードを内蔵しています。(DC専用) リレー駆動回路の保護やノイズ保護に適しています。 ダイオード特性 逆耐電圧：1,000V 順方向電流1A

4極ツイン接点型、LED表示付を揃えています。

品 種

■ 標準型

1) プラグイン型

箱入数：内箱20個、外箱200個

コイル定格電圧	1c		2c		3c		4c		4極ツイン	
	型番	ご注文品番	型番	ご注文品番	型番	ご注文品番	型番	ご注文品番	型番	ご注文品番
AC 6V	HC1-H-AC 6V-F	AP3110F	HC2-H-AC 6V-F	AP3120F	HC3-H-AC 6V-F	AP3130F	HC4-H-AC 6V	AP3140K	HC4D-H-AC 6V	AP4140K
AC12V	HC1-H-AC 12V-F	AP3111F	HC2-H-AC 12V-F	AP3121F	HC3-H-AC 12V-F	AP3131F	HC4-H-AC 12V	AP3141K	HC4D-H-AC 12V	AP4141K
AC24V	HC1-H-AC 24V-F	AP3112F	HC2-H-AC 24V-F	AP3122F	HC3-H-AC 24V-F	AP3132F	HC4-H-AC 24V	AP3142K	HC4D-H-AC 24V	AP4142K
AC48V	HC1-H-AC 48V-F	AP3113F	HC2-H-AC 48V-F	AP3123F	HC3-H-AC 48V-F	AP3133F	HC4-H-AC 48V	AP3143K	HC4D-H-AC 48V	AP4143K
AC100/110V	HC1-H-AC100V-F	AP3114F	HC2-H-AC100V-F	AP3124F	HC3-H-AC100V-F	AP3134F	HC4-H-AC100V	AP3144K	HC4D-H-AC100V	AP4144K
AC110/120V	HC1-H-AC120V-F	AP3116F	HC2-H-AC120V-F	AP3126F	HC3-H-AC120V-F	AP3136F	HC4-H-AC120V	AP3146K	HC4D-H-AC120V	AP4146K
AC200/220V	HC1-H-AC200V-F	AP3115F	HC2-H-AC200V-F	AP3125F	HC3-H-AC200V-F	AP3135F	HC4-H-AC200V	AP3145K	HC4D-H-AC200V	AP4145K
AC220/240V	HC1-H-AC240V-F	AP3118F	HC2-H-AC240V-F	AP3128F	HC3-H-AC240V-F	AP3138F	HC4-H-AC240V	AP3148K	HC4D-H-AC240V	AP4148K
DC 6V	HC1-H-DC 6V-F	AP3210F	HC2-H-DC 6V-F	AP3220F	HC3-H-DC 6V-F	AP3230F	HC4-H-DC 6V	AP3240K	HC4D-H-DC 6V	AP4240K
DC12V	HC1-H-DC 12V-F	AP3211F	HC2-H-DC 12V-F	AP3221F	HC3-H-DC 12V-F	AP3231F	HC4-H-DC 12V	AP3241K	HC4D-H-DC 12V	AP4241K
DC24V	HC1-H-DC 24V-F	AP3212F	HC2-H-DC 24V-F	AP3222F	HC3-H-DC 24V-F	AP3232F	HC4-H-DC 24V	AP3242K	HC4D-H-DC 24V	AP4242K
DC48V	HC1-H-DC 48V-F	AP3213F	HC2-H-DC 48V-F	AP3223F	HC3-H-DC 48V-F	AP3233F	HC4-H-DC 48V	AP3243K	HC4D-H-DC 48V	AP4243K
DC100/110V	HC1-H-DC100V-F	AP3214F	HC2-H-DC100V-F	AP3224F	HC3-H-DC100V-F	AP3234F	HC4-H-DC100V	AP3244K	HC4D-H-DC100V	AP4244K
希望小売価格(税抜)	595円		680円		760円		830円		1,080円	

2) プラグイン型(LED表示付)

箱入数：内箱20個、外箱200個

コイル定格電圧	1c		2c		3c		4c		4極ツイン	
	型番	ご注文品番	型番	ご注文品番	型番	ご注文品番	型番	ご注文品番	型番	ご注文品番
AC 6V	HC1-HL-AC 6V-F	AP311006F	HC2-HL-AC 6V-F	AP312006F	HC3-HL-AC 6V-F	AP313006F	HC4-HL-AC 6V	AP314006K	HC4D-HL-AC 6V	AP414006K
AC12V	HC1-HL-AC 12V-F	AP311106F	HC2-HL-AC 12V-F	AP312106F	HC3-HL-AC 12V-F	AP313106F	HC4-HL-AC 12V	AP314106K	HC4D-HL-AC 12V	AP414106K
AC24V	HC1-HL-AC 24V-F	AP311206F	HC2-HL-AC 24V-F	AP312206F	HC3-HL-AC 24V-F	AP313206F	HC4-HL-AC 24V	AP314206K	HC4D-HL-AC 24V	AP414206K
AC100/110V	HC1-HL-AC100V-F	AP311406F	HC2-HL-AC100V-F	AP312406F	HC3-HL-AC100V-F	AP313406F	HC4-HL-AC100V	AP314406K	HC4D-HL-AC100V	AP414406K
AC110/120V	HC1-HL-AC120V-F	AP311606F	HC2-HL-AC120V-F	AP312606F	HC3-HL-AC120V-F	AP313606F	HC4-HL-AC120V	AP314606K	HC4D-HL-AC120V	AP414606K
AC200/220V	HC1-HL-AC200V-F	AP311506F	HC2-HL-AC200V-F	AP312506F	HC3-HL-AC200V-F	AP313506F	HC4-HL-AC200V	AP314506K	HC4D-HL-AC200V	AP414506K
AC220/240V	HC1-HL-AC240V-F	AP311806F	HC2-HL-AC240V-F	AP312806F	HC3-HL-AC240V-F	AP313806F	HC4-HL-AC240V	AP314806K	HC4D-HL-AC240V	AP414806K
DC 6V	HC1-HL-DC 6V-F	AP321006F	HC2-HL-DC 6V-F	AP322006F	HC3-HL-DC 6V-F	AP323006F	HC4-HL-DC 6V	AP324006K	HC4D-HL-DC 6V	AP424006K
DC12V	HC1-HL-DC 12V-F	AP321106F	HC2-HL-DC 12V-F	AP322106F	HC3-HL-DC 12V-F	AP323106F	HC4-HL-DC 12V	AP324106K	HC4D-HL-DC 12V	AP424106K
DC24V	HC1-HL-DC 24V-F	AP321206F	HC2-HL-DC 24V-F	AP322206F	HC3-HL-DC 24V-F	AP323206F	HC4-HL-DC 24V	AP324206K	HC4D-HL-DC 24V	AP424206K
DC48V	HC1-HL-DC 48V-F	AP321306F	HC2-HL-DC 48V-F	AP322306F	HC3-HL-DC 48V-F	AP323306F	HC4-HL-DC 48V	AP324306K	HC4D-HL-DC 48V	AP424306K
DC100/110V	HC1-HL-DC100V-F	AP321406F	HC2-HL-DC100V-F	AP322406F	HC3-HL-DC100V-F	AP323406F	HC4-HL-DC100V	AP324406K	HC4D-HL-DC100V	AP424406K
希望小売価格(税抜)	ACタイプ： 860円 DCタイプ： 1,000円	ACタイプ： 1,000円 DCタイプ： 1,080円	ACタイプ： 1,080円 DCタイプ： 1,180円	ACタイプ： 1,090円 DCタイプ： 1,240円	ACタイプ： 1,320円 DCタイプ： 1,420円					

3)プリント板型

箱入数：内箱20個、外箱200個

コイル定格電圧	1c		2c		3c		4c		4極ツイン	
	型番	ご注文品番	型番	ご注文品番	型番	ご注文品番	型番	ご注文品番	型番	ご注文品番
AC 6V	HC1-HP-AC 6V-F	AP3310F	HC2-HP-AC 6V-F	AP3320F	HC3-HP-AC 6V-F	AP3330F	HC4-HP-AC 6V	AP3340K	HC4D-HP-AC 6V	AP4340K
AC12V	HC1-HP-AC 12V-F	AP3311F	HC2-HP-AC 12V-F	AP3321F	HC3-HP-AC 12V-F	AP3331F	HC4-HP-AC 12V	AP3341K	HC4D-HP-AC 12V	AP4341K
AC24V	HC1-HP-AC 24V-F	AP3312F	HC2-HP-AC 24V-F	AP3322F	HC3-HP-AC 24V-F	AP3332F	HC4-HP-AC 24V	AP3342K	HC4D-HP-AC 24V	AP4342K
AC48V	HC1-HP-AC 48V-F	AP3313F	HC2-HP-AC 48V-F	AP3323F	HC3-HP-AC 48V-F	AP3333F	HC4-HP-AC 48V	AP3343K	HC4D-HP-AC 48V	AP4343K
AC100/110V	HC1-HP-AC100V-F	AP3314F	HC2-HP-AC100V-F	AP3324F	HC3-HP-AC100V-F	AP3334F	HC4-HP-AC100V	AP3344K	HC4D-HP-AC100V	AP4344K
AC110/120V	HC1-HP-AC120V-F	AP3316F	HC2-HP-AC120V-F	AP3326F	HC3-HP-AC120V-F	AP3336F	HC4-HP-AC120V	AP3346K	HC4D-HP-AC120V	AP4346K
AC200/220V	HC1-HP-AC200V-F	AP3315F	HC2-HP-AC200V-F	AP3325F	HC3-HP-AC200V-F	AP3335F	HC4-HP-AC200V	AP3345K	HC4D-HP-AC200V	AP4345K
AC220/240V	HC1-HP-AC240V-F	AP3318F	HC2-HP-AC240V-F	AP3328F	HC3-HP-AC240V-F	AP3338F	HC4-HP-AC240V	AP3348K	HC4D-HP-AC240V	AP4348K
DC 6V	HC1-HP-DC 6V-F	AP3410F	HC2-HP-DC 6V-F	AP3420F	HC3-HP-DC 6V-F	AP3430F	HC4-HP-DC 6V	AP3440K	HC4D-HP-DC 6V	AP4440K
DC12V	HC1-HP-DC 12V-F	AP3411F	HC2-HP-DC 12V-F	AP3421F	HC3-HP-DC 12V-F	AP3431F	HC4-HP-DC 12V	AP3441K	HC4D-HP-DC 12V	AP4441K
DC24V	HC1-HP-DC 24V-F	AP3412F	HC2-HP-DC 24V-F	AP3422F	HC3-HP-DC 24V-F	AP3432F	HC4-HP-DC 24V	AP3442K	HC4D-HP-DC 24V	AP4442K
DC48V	HC1-HP-DC 48V-F	AP3413F	HC2-HP-DC 48V-F	AP3423F	HC3-HP-DC 48V-F	AP3433F	HC4-HP-DC 48V	AP3443K	HC4D-HP-DC 48V	AP4443K
DC100/110V	HC1-HP-DC100V-F	AP3414F	HC2-HP-DC100V-F	AP3424F	HC3-HP-DC100V-F	AP3434F	HC4-HP-DC100V	AP3444K	HC4D-HP-DC100V	AP4444K
希望小売価格(税抜)	595円		680円		760円		830円		1,080円	

注) 端子幅0.9mmのプリント板型は、品番のFの前に31をつけてご注文ください。(例 AP331031F)

4)プリント板型(LED表示付)

箱入数：内箱20個、外箱200個

コイル定格電圧	1c		2c		3c		4c		4極ツイン	
	型番	ご注文品番	型番	ご注文品番	型番	ご注文品番	型番	ご注文品番	型番	ご注文品番
AC 6V	HC1-HPL-AC 6V-F	AP331006F	HC2-HPL-AC 6V-F	AP332006F	HC3-HPL-AC 6V-F	AP333006F	HC4-HPL-AC 6V	AP334006K	HC4D-HPL-AC 6V	AP434006K
AC12V	HC1-HPL-AC 12V-F	AP331106F	HC2-HPL-AC 12V-F	AP332106F	HC3-HPL-AC 12V-F	AP333106F	HC4-HPL-AC 12V	AP334106K	HC4D-HPL-AC 12V	AP434106K
AC24V	HC1-HPL-AC 24V-F	AP331206F	HC2-HPL-AC 24V-F	AP332206F	HC3-HPL-AC 24V-F	AP333206F	HC4-HPL-AC 24V	AP334206K	HC4D-HPL-AC 24V	AP434206K
AC100/110V	HC1-HPL-AC100V-F	AP331406F	HC2-HPL-AC100V-F	AP332406F	HC3-HPL-AC100V-F	AP333406F	HC4-HPL-AC100V	AP334406K	HC4D-HPL-AC100V	AP434406K
AC110/120V	HC1-HPL-AC120V-F	AP331606F	HC2-HPL-AC120V-F	AP332606F	HC3-HPL-AC120V-F	AP333606F	HC4-HPL-AC120V	AP334606K	HC4D-HPL-AC120V	AP434606K
AC200/220V	HC1-HPL-AC200V-F	AP331506F	HC2-HPL-AC200V-F	AP332506F	HC3-HPL-AC200V-F	AP333506F	HC4-HPL-AC200V	AP334506K	HC4D-HPL-AC200V	AP434506K
DC 6V	HC1-HPL-DC 6V-F	AP341006F	HC2-HPL-DC 6V-F	AP342006F	HC3-HPL-DC 6V-F	AP343006F	HC4-HPL-DC6V	AP344006K	HC4D-HPL-DC 6V	AP444006K
DC12V	HC1-HPL-DC 12V-F	AP341106F	HC2-HPL-DC 12V-F	AP342106F	HC3-HPL-DC 12V-F	AP343106F	HC4-HPL-DC 12V	AP344106K	HC4D-HPL-DC 12V	AP444106K
DC24V	HC1-HPL-DC 24V-F	AP341206F	HC2-HPL-DC 24V-F	AP342206F	HC3-HPL-DC 24V-F	AP343206F	HC4-HPL-DC 24V	AP344206K	HC4D-HPL-DC 24V	AP444206K
DC48V	HC1-HPL-DC 48V-F	AP341306F	HC2-HPL-DC 48V-F	AP342306F	HC3-HPL-DC 48V-F	AP343306F	HC4-HPL-DC 48V	AP344306K	HC4D-HPL-DC 48V	AP444306K
DC100/110V	HC1-HPL-DC100V-F	AP341406F	HC2-HPL-DC100V-F	AP342406F	HC3-HPL-DC100V-F	AP343406F	HC4-HPL-DC100V	AP344406K	HC4D-HPL-DC100V	AP444406K
希望小売価格(税抜)	ACタイプ： 860円 DCタイプ： 1,000円		ACタイプ： 1,000円 DCタイプ： 1,080円		ACタイプ： 1,080円 DCタイプ： 1,180円		ACタイプ： 1,090円 DCタイプ： 1,240円		ACタイプ： 1,320円 DCタイプ： 1,420円	

注) 端子幅0.9mmのプリント板型は品番のFの前に31をつけてご注文ください。(例AP33100631F)

5)直付型(TM型)

箱入数：内箱20個、外箱200個

コイル定格電圧	1c		2c		3c		4c		4極ツイン	
	型番	ご注文品番	型番	ご注文品番	型番	ご注文品番	型番	ご注文品番	型番	ご注文品番
AC 6V	HC1-HTM-AC 6V-F	AP3510F	HC2-HTM-AC 6V-F	AP3520F	HC3-HTM-AC 6V-F	AP3530F	HC4-HTM-AC 6V	AP3540K	HC4D-HTM-AC 6V	AP4540K
AC12V	HC1-HTM-AC 12V-F	AP3511F	HC2-HTM-AC 12V-F	AP3521F	HC3-HTM-AC 12V-F	AP3531F	HC4-HTM-AC 12V	AP3541K	HC4D-HTM-AC 12V	AP4541K
AC24V	HC1-HTM-AC 24V-F	AP3512F	HC2-HTM-AC 24V-F	AP3522F	HC3-HTM-AC 24V-F	AP3532F	HC4-HTM-AC 24V	AP3542K	HC4D-HTM-AC 24V	AP4542K
AC48V	HC1-HTM-AC 48V-F	AP3513F	HC2-HTM-AC 48V-F	AP3523F	HC3-HTM-AC 48V-F	AP3533F	HC4-HTM-AC 48V	AP3543K	HC4D-HTM-AC 48V	AP4543K
AC100/110V	HC1-HTM-AC100V-F	AP3514F	HC2-HTM-AC100V-F	AP3524F	HC3-HTM-AC100V-F	AP3534F	HC4-HTM-AC100V	AP3544K	HC4D-HTM-AC100V	AP4544K
AC110/120V	HC1-HTM-AC120V-F	AP3516F	HC2-HTM-AC120V-F	AP3526F	HC3-HTM-AC120V-F	AP3536F	HC4-HTM-AC120V	AP3546K	HC4D-HTM-AC120V	AP4546K
AC200/220V	HC1-HTM-AC200V-F	AP3515F	HC2-HTM-AC200V-F	AP3525F	HC3-HTM-AC200V-F	AP3535F	HC4-HTM-AC200V	AP3545K	HC4D-HTM-AC200V	AP4545K
DC 6V	HC1-HTM-DC 6V-F	AP3610F	HC2-HTM-DC 6V-F	AP3620F	HC3-HTM-DC 6V-F	AP3630F	HC4-HTM-DC 6V	AP3640K	HC4D-HTM-DC 6V	AP4640K
DC12V	HC1-HTM-DC 12V-F	AP3611F	HC2-HTM-DC 12V-F	AP3621F	HC3-HTM-DC 12V-F	AP3631F	HC4-HTM-DC 12V	AP3641K	HC4D-HTM-DC 12V	AP4641K
DC24V	HC1-HTM-DC 24V-F	AP3612F	HC2-HTM-DC 24V-F	AP3622F	HC3-HTM-DC 24V-F	AP3632F	HC4-HTM-DC 24V	AP3642K	HC4D-HTM-DC 24V	AP4642K
DC48V	HC1-HTM-DC 48V-F	AP3613F	HC2-HTM-DC 48V-F	AP3623F	HC3-HTM-DC 48V-F	AP3633F	HC4-HTM-DC 48V	AP3643K	HC4D-HTM-DC 48V	AP4643K
DC100/110V	HC1-HTM-DC100V-F	AP3614F	HC2-HTM-DC100V-F	AP3624F	HC3-HTM-DC100V-F	AP3634F	HC4-HTM-DC100V	AP3644K	HC4D-HTM-DC100V	AP4644K
希望小売価格(税抜)	595円		680円		760円		830円		1,080円	

HC(AP3, 4, 9)

■ アンバータイプ

1) プラグイン型

箱入数：内箱20個、外箱200個

コイル定格電圧	1c		2c		4c		4極ツイン	
	型番	ご注文品番	型番	ご注文品番	型番	ご注文品番	型番	ご注文品番
AC 6V	HC1E-H-AC6V-F	AP311044F	HC2E-H-AC6V-F	AP312044F	HC4E-H-AC6V	AP314044K	HC4ED-H-AC6V	AP414044K
AC12V	HC1E-H-AC12V-F	AP311144F	HC2E-H-AC12V-F	AP312144F	HC4E-H-AC12V	AP314144K	HC4ED-H-AC12V	AP414144K
AC24V	HC1E-H-AC24V-F	AP311244F	HC2E-H-AC24V-F	AP312244F	HC4E-H-AC24V	AP314244K	HC4ED-H-AC24V	AP414244K
AC48V	HC1E-H-AC48V-F	AP311344F	HC2E-H-AC48V-F	AP312344F	HC4E-H-AC48V	AP314344K	HC4ED-H-AC48V	AP414344K
AC100/110V	HC1E-H-AC100V-F	AP311444F	HC2E-H-AC100V-F	AP312444F	HC4E-H-AC100V	AP314444K	HC4ED-H-AC100V	AP414444K
AC110/120V	HC1E-H-AC120V-F	AP311644F	HC2E-H-AC120V-F	AP312644F	HC4E-H-AC120V	AP314644K	HC4ED-H-AC120V	AP414644K
AC200/220V	HC1E-H-AC200V-F	AP311544F	HC2E-H-AC200V-F	AP312544F	HC4E-H-AC200V	AP314544K	HC4ED-H-AC200V	AP414544K
AC220/240V	HC1E-H-AC240V-F	AP311844F	HC2E-H-AC240V-F	AP312844F	HC4E-H-AC240V	AP314844K	HC4ED-H-AC240V	AP414844K
DC 6V	HC1E-H-DC6V-F	AP321044F	HC2E-H-DC6V-F	AP322044F	HC4E-H-DC6V	AP324044K	HC4ED-H-DC6V	AP424044K
DC12V	HC1E-H-DC12V-F	AP321144F	HC2E-H-DC12V-F	AP322144F	HC4E-H-DC12V	AP324144K	HC4ED-H-DC12V	AP424144K
DC24V	HC1E-H-DC24V-F	AP321244F	HC2E-H-DC24V-F	AP322244F	HC4E-H-DC24V	AP324244K	HC4ED-H-DC24V	AP424244K
DC48V	HC1E-H-DC48V-F	AP321344F	HC2E-H-DC48V-F	AP322344F	HC4E-H-DC48V	AP324344K	HC4ED-H-DC48V	AP424344K
DC100/110V	HC1E-H-DC100V-F	AP321444F	HC2E-H-DC100V-F	AP322444F	HC4E-H-DC100V	AP324444K	HC4ED-H-DC100V	AP424444K
希望小売価格(税抜)	870円		1,000円		1,150円		1,320円	

2) プラグイン型(LED表示付)

箱入数：内箱20個、外箱200個

コイル定格電圧	1c		2c		4c		4極ツイン	
	型番	ご注文品番	型番	ご注文品番	型番	ご注文品番	型番	ご注文品番
AC 6V	HC1E-L-AC6V-F	AP311046F	HC2E-L-AC6V-F	AP312046F	HC4E-L-AC6V	AP314046	HC4ED-L-AC6V	AP414046
AC12V	HC1E-L-AC12V-F	AP311146F	HC2E-L-AC12V-F	AP312146F	HC4E-L-AC12V	AP314146	HC4ED-L-AC12V	AP414146
AC24V	HC1E-L-AC24V-F	AP311246F	HC2E-L-AC24V-F	AP312246F	HC4E-L-AC24V	AP314246	HC4ED-L-AC24V	AP414246
AC48V	HC1E-L-AC48V-F	AP311346F	HC2E-L-AC48V-F	AP312346F	HC4E-L-AC48V	AP314346	HC4ED-L-AC48V	AP414346
AC100/110V	HC1E-L-AC100V-F	AP311446F	HC2E-L-AC100V-F	AP312446F	HC4E-L-AC100V	AP314446	HC4ED-L-AC100V	AP414446
AC110/120V	HC1E-L-AC120V-F	AP311646F	HC2E-L-AC120V-F	AP312646F	HC4E-L-AC120V	AP314646	HC4ED-L-AC120V	AP414646
AC200/220V	HC1E-L-AC200V-F	AP311546F	HC2E-L-AC200V-F	AP312546F	HC4E-L-AC200V	AP314546	HC4ED-L-AC200V	AP414546
AC220/240V	HC1E-L-AC240V-F	AP311846F	HC2E-L-AC240V-F	AP312846F	HC4E-L-AC240V	AP314846	HC4ED-L-AC240V	AP414846
DC 6V	HC1E-L-DC6V-F	AP321046F	HC2E-L-DC6V-F	AP322046F	HC4E-L-DC6V	AP324046	HC4ED-L-DC6V	AP424046
DC12V	HC1E-L-DC12V-F	AP321146F	HC2E-L-DC12V-F	AP322146F	HC4E-L-DC12V	AP324146	HC4ED-L-DC12V	AP424146
DC24V	HC1E-L-DC24V-F	AP321246F	HC2E-L-DC24V-F	AP322246F	HC4E-L-DC24V	AP324246	HC4ED-L-DC24V	AP424246
DC48V	HC1E-L-DC48V-F	AP321346F	HC2E-L-DC48V-F	AP322346F	HC4E-L-DC48V	AP324346	HC4ED-L-DC48V	AP424346
DC100/110V	HC1E-L-DC100V-F	AP321446F	HC2E-L-DC100V-F	AP322446F	HC4E-L-DC100V	AP324446	HC4ED-L-DC100V	AP424446
希望小売価格(税抜)	1,170円		1,250円		1,390円		1,640円	

3) プリント板型

箱入数：内箱20個、外箱200個

コイル定格電圧	1c		2c		4c		4極ツイン	
	型番	ご注文品番	型番	ご注文品番	型番	ご注文品番	型番	ご注文品番
AC 6V	HC1E-HP-AC6V-F	AP331044F	HC2E-HP-AC6V-F	AP332044F	HC4E-HP-AC6V	AP334044K	HC4ED-HP-AC6V	AP434044K
AC12V	HC1E-HP-AC12V-F	AP331144F	HC2E-HP-AC12V-F	AP332144F	HC4E-HP-AC12V	AP334144K	HC4ED-HP-AC12V	AP434144K
AC24V	HC1E-HP-AC24V-F	AP331244F	HC2E-HP-AC24V-F	AP332244F	HC4E-HP-AC24V	AP334244K	HC4ED-HP-AC24V	AP434244K
AC48V	HC1E-HP-AC48V-F	AP331344F	HC2E-HP-AC48V-F	AP332344F	HC4E-HP-AC48V	AP334344K	HC4ED-HP-AC48V	AP434344K
AC100/110V	HC1E-HP-AC100V-F	AP331444F	HC2E-HP-AC100V-F	AP332444F	HC4E-HP-AC100V	AP334444K	HC4ED-HP-AC100V	AP434444K
AC110/120V	HC1E-HP-AC120V-F	AP331644F	HC2E-HP-AC120V-F	AP332644F	HC4E-HP-AC120V	AP334644K	HC4ED-HP-AC120V	AP434644K
AC200/220V	HC1E-HP-AC200V-F	AP331544F	HC2E-HP-AC200V-F	AP332544F	HC4E-HP-AC200V	AP334544K	HC4ED-HP-AC200V	AP434544K
AC220/240V	HC1E-HP-AC240V-F	AP331844F	HC2E-HP-AC240V-F	AP332844F	HC4E-HP-AC240V	AP334844K	HC4ED-HP-AC240V	AP434844K
DC 6V	HC1E-HP-DC6V-F	AP341044F	HC2E-HP-DC6V-F	AP342044F	HC4E-HP-DC6V	AP344044K	HC4ED-HP-DC6V	AP444044K
DC12V	HC1E-HP-DC12V-F	AP341144F	HC2E-HP-DC12V-F	AP342144F	HC4E-HP-DC12V	AP344144K	HC4ED-HP-DC12V	AP444144K
DC24V	HC1E-HP-DC24V-F	AP341244F	HC2E-HP-DC24V-F	AP342244F	HC4E-HP-DC24V	AP344244K	HC4ED-HP-DC24V	AP444244K
DC48V	HC1E-HP-DC48V-F	AP341344F	HC2E-HP-DC48V-F	AP342344F	HC4E-HP-DC48V	AP344344K	HC4ED-HP-DC48V	AP444344K
DC100/110V	HC1E-HP-DC100V-F	AP341444F	HC2E-HP-DC100V-F	AP342444F	HC4E-HP-DC100V	AP344444K	HC4ED-HP-DC100V	AP444444K
希望小売価格(税抜)	870円		1,000円		1,150円		1,320円	

注) 端子幅0.9mmのプリント板型は、品番のKの前に31をつけてご注文ください。(4c、4極ツインのみ対応可能です。)

4)プリント板型(LED表示付)

箱入数：内箱20個、外箱200個

コイル定格電圧	1c		2c		4c		4極ツイン	
	型番	ご注文品番	型番	ご注文品番	型番	ご注文品番	型番	ご注文品番
AC 6V	HC1E-PL-AC6V-F	AP331046F	HC2E-PL-AC6V-F	AP332046F	HC4E-PL-AC6V	AP334046	HC4ED-PL-AC6V	AP434046
AC12V	HC1E-PL-AC12V-F	AP331146F	HC2E-PL-AC12V-F	AP332146F	HC4E-PL-AC12V	AP334146	HC4ED-PL-AC12V	AP434146
AC24V	HC1E-PL-AC24V-F	AP331246F	HC2E-PL-AC24V-F	AP332246F	HC4E-PL-AC24V	AP334246	HC4ED-PL-AC24V	AP434246
AC48V	HC1E-PL-AC48V-F	AP331346F	HC2E-PL-AC48V-F	AP332346F	HC4E-PL-AC48V	AP334346	HC4ED-PL-AC48V	AP434346
AC100/110V	HC1E-PL-AC100V-F	AP331446F	HC2E-PL-AC100V-F	AP332446F	HC4E-PL-AC100V	AP334446	HC4ED-PL-AC100V	AP434446
AC110/120V	HC1E-PL-AC120V-F	AP331646F	HC2E-PL-AC120V-F	AP332646F	HC4E-PL-AC120V	AP334646	HC4ED-PL-AC120V	AP434646
AC200/220V	HC1E-PL-AC200V-F	AP331546F	HC2E-PL-AC200V-F	AP332546F	HC4E-PL-AC200V	AP334546	HC4ED-PL-AC200V	AP434546
AC220/240V	HC1E-PL-AC240V-F	AP331846F	HC2E-PL-AC240V-F	AP332846F	HC4E-PL-AC240V	AP334846	HC4ED-PL-AC240V	AP434846
DC 6V	HC1E-PL-DC6V-F	AP341046F	HC2E-PL-DC6V-F	AP342046F	HC4E-PL-DC6V	AP344046	HC4ED-PL-DC6V	AP444046
DC12V	HC1E-PL-DC12V-F	AP341146F	HC2E-PL-DC12V-F	AP342146F	HC4E-PL-DC12V	AP344146	HC4ED-PL-DC12V	AP444146
DC24V	HC1E-PL-DC24V-F	AP341246F	HC2E-PL-DC24V-F	AP342246F	HC4E-PL-DC24V	AP344246	HC4ED-PL-DC24V	AP444246
DC48V	HC1E-PL-DC48V-F	AP341346F	HC2E-PL-DC48V-F	AP342346F	HC4E-PL-DC48V	AP344346	HC4ED-PL-DC48V	AP444346
DC100/110V	HC1E-PL-DC100V-F	AP341446F	HC2E-PL-DC100V-F	AP342446F	HC4E-PL-DC100V	AP344446	HC4ED-PL-DC100V	AP444446
希望小売価格(税抜)	1,170円		1,250円		1,390円		1,640円	

注) 端子幅0.9mmのプリント板型は、品番の末尾に31をつけてご注文ください。(4c、4極ツインのみ対応可能です。)

5)直付型(TM型)

箱入数：内箱20個、外箱200個

コイル定格電圧	1c		2c		4c		4極ツイン	
	型番	ご注文品番	型番	ご注文品番	型番	ご注文品番	型番	ご注文品番
AC 6V	HC1E-HTM-AC6V-F	AP351044F	HC2E-HTM-AC6V-F	AP352044F	HC4E-HTM-AC6V	AP354044K	HC4ED-HTM-AC6V	AP454044K
AC12V	HC1E-HTM-AC12V-F	AP351144F	HC2E-HTM-AC12V-F	AP352144F	HC4E-HTM-AC12V	AP354144K	HC4ED-HTM-AC12V	AP454144K
AC24V	HC1E-HTM-AC24V-F	AP351244F	HC2E-HTM-AC24V-F	AP352244F	HC4E-HTM-AC24V	AP354244K	HC4ED-HTM-AC24V	AP454244K
AC48V	HC1E-HTM-AC48V-F	AP351344F	HC2E-HTM-AC48V-F	AP352344F	HC4E-HTM-AC48V	AP354344K	HC4ED-HTM-AC48V	AP454344K
AC100/110V	HC1E-HTM-AC100V-F	AP351444F	HC2E-HTM-AC100V-F	AP352444F	HC4E-HTM-AC100V	AP354444K	HC4ED-HTM-AC100V	AP454444K
AC110/120V	HC1E-HTM-AC120V-F	AP351644F	HC2E-HTM-AC120V-F	AP352644F	HC4E-HTM-AC120V	AP354644K	HC4ED-HTM-AC120V	AP454644K
AC200/220V	HC1E-HTM-AC200V-F	AP351544F	HC2E-HTM-AC200V-F	AP352544F	HC4E-HTM-AC200V	AP354544K	HC4ED-HTM-AC200V	AP454544K
AC220/240V	HC1E-HTM-AC240V-F	AP351844F	HC2E-HTM-AC240V-F	AP352844F	HC4E-HTM-AC240V	AP354844K	HC4ED-HTM-AC240V	AP454844K
DC 6V	HC1E-HTM-DC6V-F	AP361044F	HC2E-HTM-DC6V-F	AP362044F	HC4E-HTM-DC6V	AP364044K	HC4ED-HTM-DC6V	AP464044K
DC12V	HC1E-HTM-DC12V-F	AP361144F	HC2E-HTM-DC12V-F	AP362144F	HC4E-HTM-DC12V	AP364144K	HC4ED-HTM-DC12V	AP464144K
DC24V	HC1E-HTM-DC24V-F	AP361244F	HC2E-HTM-DC24V-F	AP362244F	HC4E-HTM-DC24V	AP364244K	HC4ED-HTM-DC24V	AP464244K
DC48V	HC1E-HTM-DC48V-F	AP361344F	HC2E-HTM-DC48V-F	AP362344F	HC4E-HTM-DC48V	AP364344K	HC4ED-HTM-DC48V	AP464344K
DC100/110V	HC1E-HTM-DC100V-F	AP361444F	HC2E-HTM-DC100V-F	AP362444F	HC4E-HTM-DC100V	AP364444K	HC4ED-HTM-DC100V	AP464444K
希望小売価格(税抜)	870円		1,000円		1,150円		1,320円	

■ ダイオード内蔵型(DC用)

1)プラグイン型

箱入数：内箱20個、外箱200個

コイル定格電圧	1c		2c		3c		4c		4極ツイン	
	型番	ご注文品番	型番	ご注文品番	型番	ご注文品番	型番	ご注文品番	型番	ご注文品番
DC 6V	HC1-DC6V-D-F	AP9210F	HC2-DC6V-D-F	AP9220F	HC3-DC6V-D-F	AP9230F	HC4-DC6V-D	AP9240	HC4D-DC6V-D	AP9290
DC12V	HC1-DC12V-D-F	AP9211F	HC2-DC12V-D-F	AP9221F	HC3-DC12V-D-F	AP9231F	HC4-DC12V-D	AP9241	HC4D-DC12V-D	AP9291
DC24V	HC1-DC24V-D-F	AP9212F	HC2-DC24V-D-F	AP9222F	HC3-DC24V-D-F	AP9232F	HC4-DC24V-D	AP9242	HC4D-DC24V-D	AP9292
DC48V	HC1-DC48V-D-F	AP9213F	HC2-DC48V-D-F	AP9223F	HC3-DC48V-D-F	AP9233F	HC4-DC48V-D	AP9243	HC4D-DC48V-D	AP9293
DC100/110V	HC1-DC100V-D-F	AP9214F	HC2-DC100V-D-F	AP9224F	HC3-DC100V-D-F	AP9234F	HC4-DC100V-D	AP9244	HC4D-DC100V-D	AP9294
希望小売価格(税抜)	815円		910円		995円		1,040円		1,310円	

2)プラグイン型(LED表示付)

箱入数：内箱20個、外箱200個

コイル定格電圧	1c		2c		3c		4c		4極ツイン	
	型番	ご注文品番	型番	ご注文品番	型番	ご注文品番	型番	ご注文品番	型番	ご注文品番
DC 6V	HC1-L-DC6V-D-F	AP921006F	HC2-L-DC6V-D-F	AP922006F	HC3-L-DC6V-D-F	AP923006F	HC4-L-DC6V-D	AP924006	HC4D-L-DC6V-D	AP929006
DC12V	HC1-L-DC12V-D-F	AP921106F	HC2-L-DC12V-D-F	AP922106F	HC3-L-DC12V-D-F	AP923106F	HC4-L-DC12V-D	AP924106	HC4D-L-DC12V-D	AP929106
DC24V	HC1-L-DC24V-D-F	AP921206F	HC2-L-DC24V-D-F	AP922206F	HC3-L-DC24V-D-F	AP923206F	HC4-L-DC24V-D	AP924206	HC4D-L-DC24V-D	AP929206
DC48V	HC1-L-DC48V-D-F	AP921306F	HC2-L-DC48V-D-F	AP922306F	HC3-L-DC48V-D-F	AP923306F	HC4-L-DC48V-D	AP924306	HC4D-L-DC48V-D	AP929306
DC100/110V	HC1-L-DC100V-D-F	AP921406F	HC2-L-DC100V-D-F	AP922406F	HC3-L-DC100V-D-F	AP923406F	HC4-L-DC100V-D	AP924406	HC4D-L-DC100V-D	AP929406
希望小売価格(税抜)	1,180円		1,270円		1,350円		1,410円		1,640円	

※ソケット、端子台は、P.83をご参照ください。

定 格

■ 標準型

1) コイル仕様

(1) 交流用(50Hz、60Hz)

タイプ	コイル 定格電圧	感動電圧 (at20℃)	開放電圧 (at20℃)	定格励磁電流[±20%](at20℃)		コイルインダクタンス		定格消費電力		最大印加電圧 (at70℃)
				50Hz	60Hz	接極子閉状態	接極子開状態	50Hz	60Hz	
標準品	AC 6V	定格電圧の 80%V以下 (初期)	定格電圧の 30%V以上 (初期)	224mA	200mA	0.078H	0.074H	1.3VA	1.2VA	定格電圧の 110%V
	AC12V			111mA	100mA	0.312H	0.295H			
	AC24V			56mA	50mA	1.243H	1.181H			
	AC48V			28mA	25mA	4.974H	4.145H			
	AC100/110V			13.4/14.7mA	12/13.2mA	23.75H	20.63H			
	AC110/120V			12.2/13.5mA	10.9/11.9mA	27.19H	25.57H			
AC200/220V	6.7/7.4mA	6/6.6mA	85.98H	81.76H						

注) 1. 定格電圧の80~110%Vの範囲で動作しますが、一時的な電圧変動も考慮して通常は定格電圧で使用するのが適当です。
 特にAC用は印加電圧が定格電圧の80%V以下にもなりますと、うなり音を発生し大きな電流が流れてコイルを焼損することがあります。
 2. 最大許容印加電圧は、コイル電源の電圧変動の最大値です。連続許容ではありません。(周囲温度により異なりますので、詳細についてはお問い合わせください。)

(2) 直流用

タイプ	コイル定格電圧	感動電圧 (at20℃)	開放電圧 (at20℃)	定格励磁電流 [±10%](at20℃)	コイル抵抗 [±10%](at20℃)	定格消費電力	最大印加電圧 (at70℃)
標準品	DC 6V	定格電圧の 80%V以下 (初期)	定格電圧の 10%V以上 (初期)	150 mA	40Ω	0.9W	定格電圧の 110%V
	DC12V			75 mA	160Ω		
	DC24V			37 mA	650Ω		
	DC48V			18.5mA	2,600Ω		
	DC100/110V			10/11mA	10,000Ω	1.0W	

注) 1. DC用のコイル抵抗はコイル温度20℃の時の値です。±1℃変化することに±0.4%の補正を行ってください。
 2. 定格電圧の80~110%Vの範囲で動作しますが、一時的な電圧変動も考慮して通常は定格電圧で使用してください。
 3. DC200Vにご使用の場合は、DC100V用に10KΩ、5Wの抵抗を直列に入れてください。
 4. 最大許容印加電圧は、コイル電源の電圧変動の最大値です。連続許容ではありません。(周囲温度により異なりますので、詳細についてはお問い合わせください。)

2)性能概要

仕様	項目	性能概要				
		1c	2c	3c	4c	4極ツイン
接点仕様	接点構成	30mΩ以下(DC6V 1A電圧降下法にて)				
	接点接触抵抗(初期)	30mΩ以下(DC6V 1A電圧降下法にて)				
	接点材質	Ag合金(カドミフリー)にAuフラッシュ			AgNi系にAuクラッド	
定格	定格制御容量(抵抗負荷)	10A 250V AC	7A 250V AC	7A 250V AC	5A 250V AC	3A 250V AC
	接点最大許容電力(抵抗負荷)	2,500VA	1,750VA	1,750VA	1,250VA	750VA
	接点最大許容電圧	250V AC				
	接点最大許容電流 ※4	10A	7A	7A	5A	3A
	定格消費電力	AC(50Hz) : 1.3VA、AC(60Hz) : 1.2VA、DC : 0.9~1.1W				
	最小適用負荷(参考値) ※1	1mA 1V DC				100 μA 1V DC
電氣的性能	絶縁抵抗(初期)	1,000MΩ以上(DC500V絶縁抵抗計にて、耐電圧の項と同じ箇所を測定)				
	耐電圧(初期)	接点間	AC700V 1分間(検知電流: 10mA)			
		異極接点相互間	AC700V 1分間(検知電流: 10mA)			
		接点-コイル間	AC2,000V 1分間(検知電流: 10mA)			
	コイル温度上昇値(at70°C)	80°C以下(抵抗法、コイル定格電圧にて)				
	動作時間(at20°C) ※2	20ms以下(コイル定格電圧印加時、接点バウンス含まず)				
	復帰時間(at20°C) ※2	20ms以下(コイル定格電圧印加時、接点バウンス含まず、ダイオード無し)				
機械的性能	耐衝撃性	誤動作衝撃	196m/s ² 以上 {20G以上} (正弦半波パルス: 11ms、検知時間: 10 μs)			
		耐久衝撃	980m/s ² 以上 {100G以上} (正弦半波パルス: 6ms)			
	耐振性	誤動作振動	10~55Hz(複振幅1mm) (検知時間: 10 μs)			
		耐久振動	10~55Hz(複振幅2mm)			
寿命	機械的寿命	ACコイル型: 5,000万回以上(開閉頻度180回/分)、DCコイル型: 1億回以上(開閉頻度180回/分)				
	電氣的寿命	20万回以上定格負荷 (開閉頻度20回/分)	20万回以上定格負荷 (開閉頻度20回/分)	10万回以上定格負荷 (開閉頻度20回/分)	20万回以上定格負荷 (開閉頻度20回/分)	20万回以上定格負荷 (開閉頻度20回/分)
使用条件	使用周囲、輸送、保管条件 ※3	温度: LED表示なし: -50°C~+70°C、LED表示付: -50°C~+60°C、湿度: 5~85%RH(ただし、氷結、結露しないこと)				
	最大操作頻度	20回/分(最大負荷)				
質量(重量)		約30g				

注) 電気用品安全法において、4cタイプはAC150Vを超える電圧では使用できません。詳細についてはお問い合わせください。
 ※1. 微小負荷レベルにおける開閉可能な下限の目安となる値です。この値は開閉頻度、環境条件、期待する信頼性水準によって変わることがありますのでご使用に際し実負荷にてご確認ください。
 ※2. ACタイプは、位相により動作・復帰時間が異なります。
 ※3. 使用周囲温度の上限値は、コイル温度上昇値を満足できる最高温度のことです。リレー使用上のご注意「周囲環境について」をご覧ください。
 ※4. ソケット・端子台を使用される場合は、最大連続通電電流について必ずご確認ください。

3)制御容量と寿命

(1)電氣的寿命(開閉頻度20回/分)

負荷	交流負荷				直流負荷		寿命
	抵抗負荷 (cosφ=1)		誘導負荷 (cosφ=0.4)		抵抗負荷	誘導負荷	
電圧	125V AC	250V AC	125V AC	250V AC	30V DC	30V DC	
1c	10A	10A	5 A	3 A	—	—	20万回以上
	7A	7A	3 A	2.5A	3A	1 A	50万回以上
	5A	5A	2 A	1.5A	—	—	100万回以上
2c	7A	7A	3.5A	2 A	—	—	20万回以上
	5A	5A	2.5A	1.5A	3A	0.6A	50万回以上
	3A	3A	1.5A	1 A	—	—	100万回以上
3c	7A	7A	—	—	—	—	10万回以上
	—	—	3.5A	2 A	—	—	20万回以上
	5A	5A	—	—	3A	0.4A	50万回以上
4c	5A	5A	2 A	1 A	—	—	20万回以上
	3A	3A	1 A	0.8A	3A	0.4A	50万回以上
	2A	2A	0.5A	0.4A	—	—	100万回以上
4極ツイン	3A	3A	1 A	0.8A	3A	—	20万回以上

(2)機械的寿命(開閉頻度180回/分)

ACコイル型: 5,000万回以上、DCコイル型: 1億回以上

HC(AP3, 4, 9)

■ アンバータイプ

1) コイル仕様

HCリレー標準品と同一です。HCリレー標準品をご覧ください。

2) 性能概要

仕様	項目	性能概要			
		1c	2c	4c	4極ツイン
接点仕様	接点構成	1c	2c	4c	4c
定格	定格制御容量(抵抗負荷)	5A 250V AC	3A 250V AC	2A 250V AC	1A 250V AC
	接点最大許容電力(抵抗負荷)	1,250VA	700VA	500VA	250VA
	接点最大許容電圧	250V AC	250V AC	250V AC	250V AC
	接点最大許容電流	5A	3A	2A	1A
	最小適用負荷 ※1	1mA 100mV DC			100 μ A 100mV DC
電気的性能	コイル温度上昇値(at60℃)	90℃以下(抵抗法、コイル定格電圧にて)			
寿命	電氣的寿命	20万回以上定格負荷(開閉頻度20回/分)			
使用条件	使用周囲、輸送、保管条件※2	温度：-40℃～+60℃、湿度：5～85%RH(ただし、氷結、結露しないこと)			
	使用周囲気圧	760mmHg \pm 20%(1,013mb \pm 20%)			

注) その他の性能についてはHCリレー標準品と同一です。HCリレー標準品をご覧ください。

※1. 微小負荷レベルにおける開閉可能な下限の目安となる値です。この値は開閉頻度、環境条件、期待する信頼性水準によって変わることがありますので使用に際し実負荷にてご確認されることをお勧めします。

※2. 使用周囲温度の上限値はコイル温度上昇値を満足できる最高温度のことです。リレー使用上のご注意「周囲環境について」をご覧ください。
電気用品安全法において、4cタイプはAC150Vを超える電圧では使用できません。詳細については、お問い合わせください。

3) 制御容量と寿命

(1) 電氣的寿命(開閉頻度20回/分)

負荷	交流負荷				直流負荷		寿命
	抵抗負荷($\cos\phi=1$)		誘導負荷($\cos\phi\approx 0.4$)		抵抗負荷	誘導負荷	
電圧	125V AC	250V AC	125V AC	250V AC	30V DC	30V DC	
HC1E	5A	5A	—	—	3A	1A	20万回以上
HC2E	3A	3A	—	—	2A	1.7A	20万回以上
HC4E	2A	2A	—	—	2A	0.6A	20万回以上
HC4ED(4極ツイン)	1A	1A	—	—	—	—	20万回以上

(2) 機械的寿命(開閉頻度180回/分)

ACコイル型：5,000万回以上、DCコイル型：1億回以上

■ ダイオード内蔵型(DC用)

1) コイル仕様

HCリレー標準品の直流用と同一です。HCリレー標準品をご覧ください。コイルの極性をご確認いただき、正しく接続してください。

2) 性能概要

仕様	項目	性能概要
使用条件	使用周囲、輸送、保管条件※	温度：-50℃～+60℃、湿度：5～85%RH(ただし、氷結、結露しないこと)

注) その他の性能についてはHCリレー標準品と同一です。HCリレー標準品をご覧ください。

※使用周囲温度の上限値は、コイル温度上昇値を満足できる最高温度のことです。リレー使用上のご注意「周囲環境について」をご覧ください。

参考データ

標準型

1. 寿命曲線

負荷：AC250V抵抗負荷

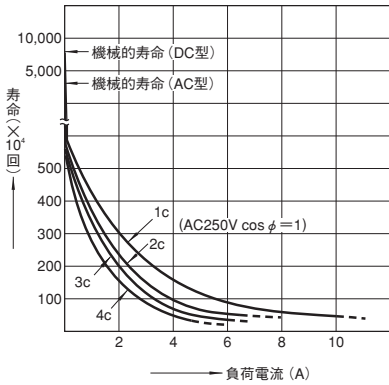

2. ①開閉容量の最大値(シングル接点型)

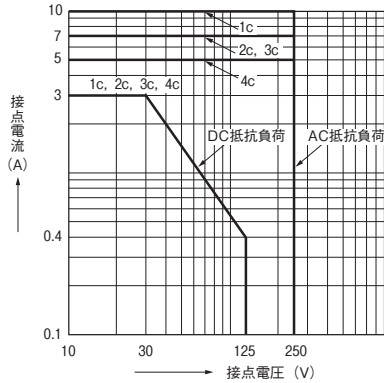

2. ②開閉容量の最大値(4極ツイン接点型)

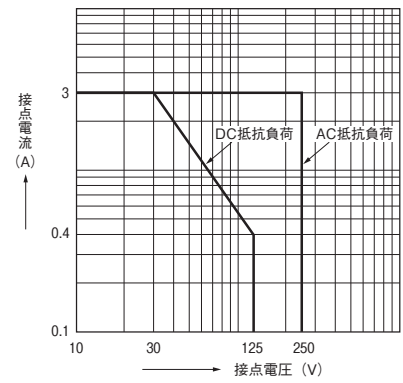

3. ①コイル温度上昇(1c ACタイプ)

測定箇所：コイル内部
周囲温度：25℃

(注記参照)

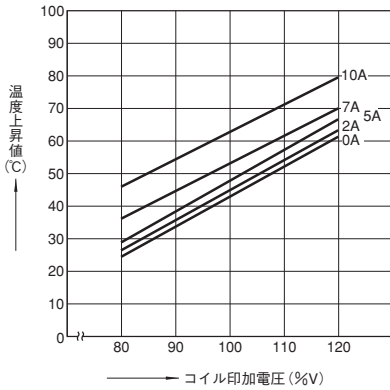

3. ②コイル温度上昇(2c ACタイプ)

測定箇所：コイル内部
周囲温度：30℃

(注記参照)

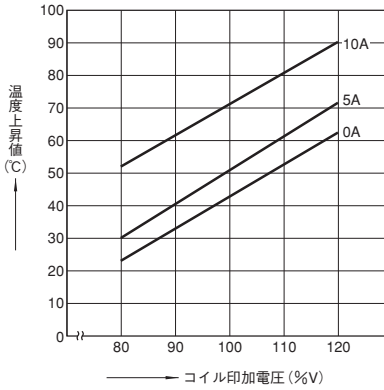

3. ③コイル温度上昇(3c ACタイプ)

測定箇所：コイル内部
周囲温度：18℃

(注記参照)

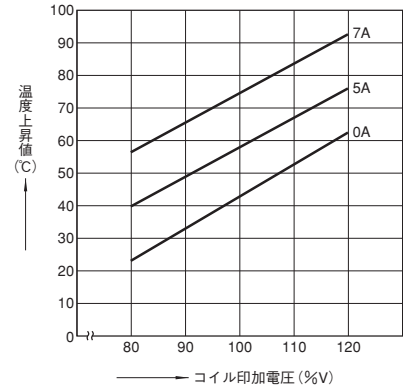

3. ④コイル温度上昇(4c ACタイプ)

測定箇所：コイル内部
周囲温度：15℃~21℃

(注記参照)

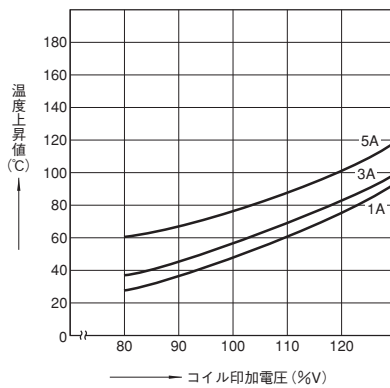

3. ⑤コイル温度上昇(1c DCタイプ)

測定箇所：コイル内部
周囲温度：29℃

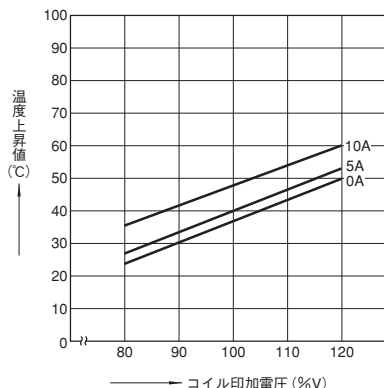

3. ⑥コイル温度上昇(2c DCタイプ)

測定箇所：コイル内部
周囲温度：29℃

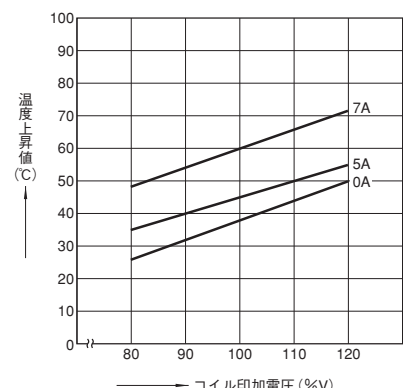

3. ⑦コイル温度上昇(3c DCタイプ)

測定箇所：コイル内部
周囲温度：29℃

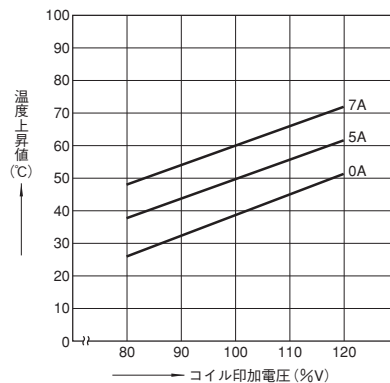

3. ⑧コイル温度上昇(4c DCタイプ)

測定箇所：コイル内部
周囲温度：17℃~18℃

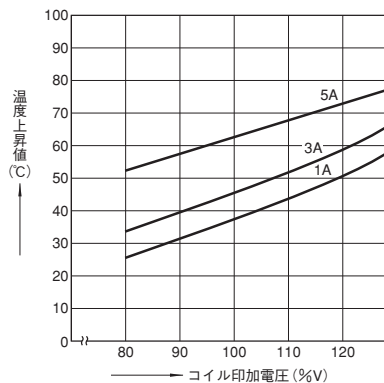

(注記)コイル温度上昇の注意事項

二重定格コイルの場合の見方
(例：AC100/110Vの場合)
低い方の電圧(AC100V)を印加した場合：
このグラフを適用してください。
高い方の電圧(AC110V)を印加した場合：
このグラフの値より約10℃アップします。

■ アンバータイプ

1. ①開閉容量の最大値(シングル接点型)

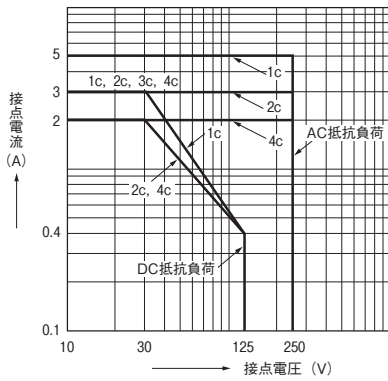

1. ②開閉容量の最大値(4極ツイン接点型)

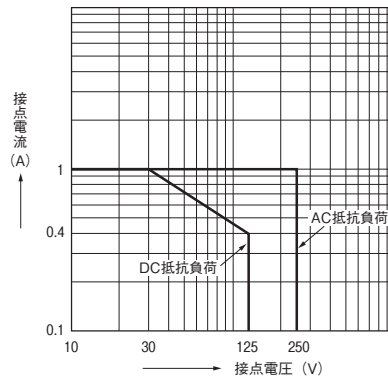

2. ①コイル温度上昇(1c ACタイプ)

測定箇所：コイル内部
周囲温度：30℃

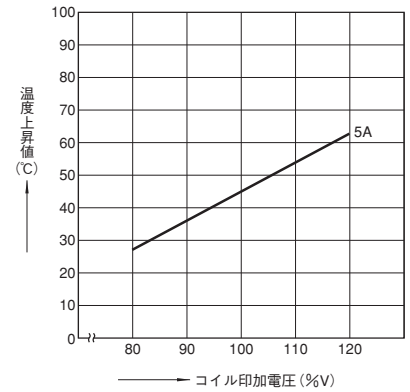

2. ②コイル温度上昇(2c ACタイプ)

測定箇所：コイル内部
周囲温度：30℃

(注記参照)

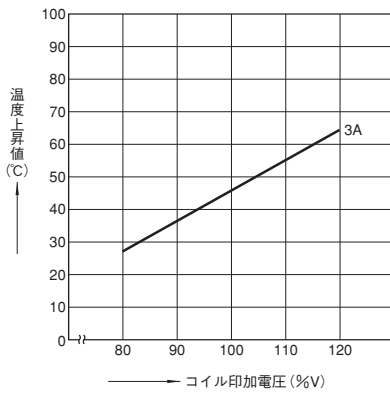

2. ③コイル温度上昇(4c ACタイプ)

測定箇所：コイル内部
周囲温度：30℃

(注記参照)

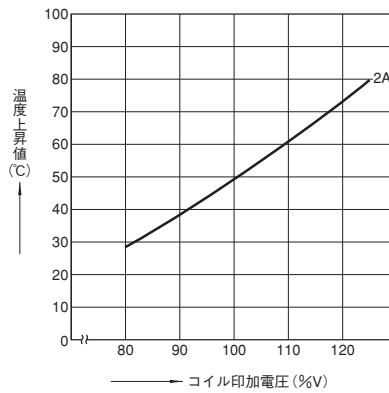

2. ④コイル温度上昇(1c DCタイプ)

測定箇所：コイル内部
周囲温度：30℃

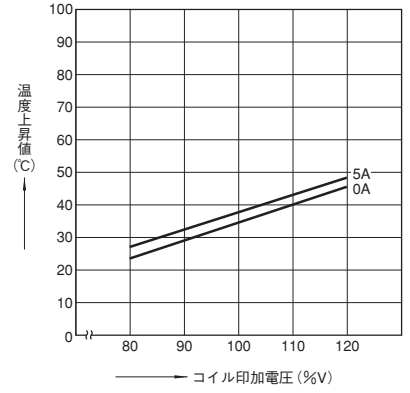

2. ⑤コイル温度上昇(2c DCタイプ)

測定箇所：コイル内部
周囲温度：30℃

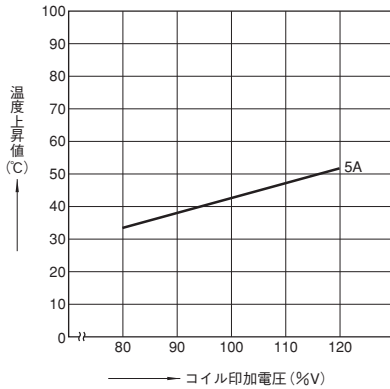

(注記)コイル温度上昇の注意事項

二重定格コイルの場合の見方
(例：AC100/110Vの場合)

低い方の電圧(AC100V)を印加した場合：
このグラフを適用してください。

高い方の電圧(AC110V)を印加した場合：
このグラフの値より約10℃アップします。

■ ダイオード内蔵型(DC用)

1. ①(1)DCコイルサージ電圧波形(ダイオードなし)

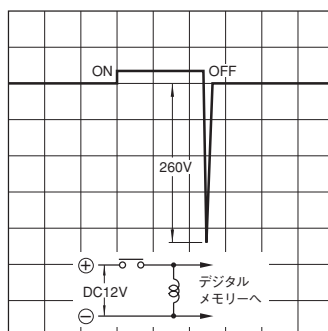

1. ②(2)DCコイルサージ電圧波形(ダイオードあり)

ダイオード特性：逆耐電圧1,000V
順方向電流1A

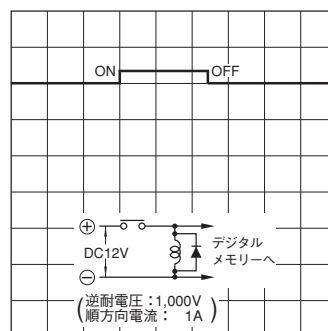

寸法図

単位：mm

CADデータ マークの商品は制御機器Webサイト (<http://industrial.panasonic.com/ac/>) よりCADデータのダウンロードができます。

■ 標準型・アンバータイプ

1) プラグイン型

1c

CADデータ



外形寸法図

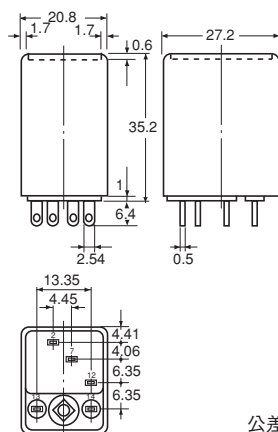

公差±0.3

端子配列・内部結線図(BOTTOM VIEW)

標準タイプ

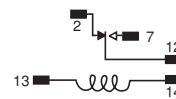

LED ACタイプ

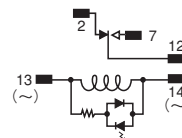

LED DCタイプ

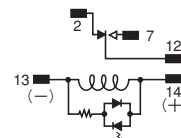

2c

CADデータ

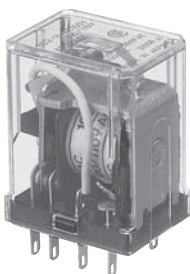

外形寸法図

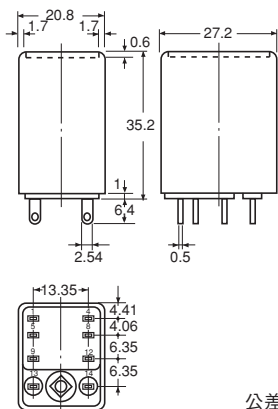

公差±0.3

端子配列・内部結線図(BOTTOM VIEW)

標準タイプ



LED ACタイプ

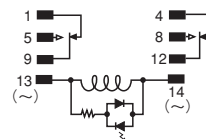

LED DCタイプ

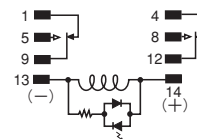

3c

CADデータ



外形寸法図

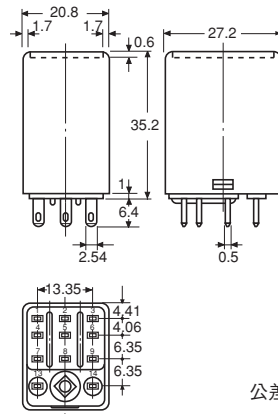

公差±0.3

端子配列・内部結線図(BOTTOM VIEW)

標準タイプ

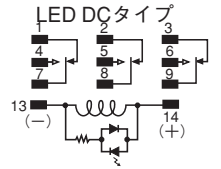
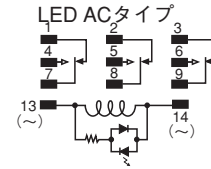
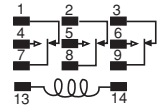

4c、4極ツイン

CADデータ



外形寸法図

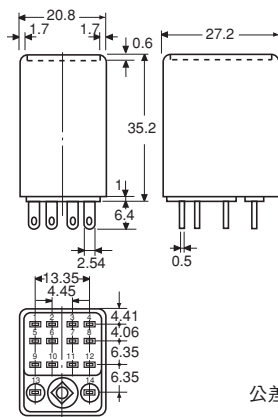

公差±0.3

端子配列・内部結線図(BOTTOM VIEW)

標準タイプ

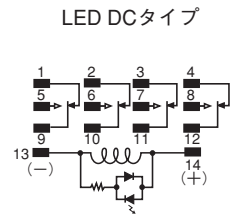
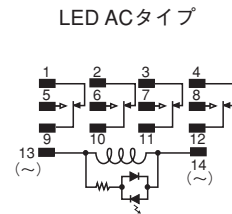
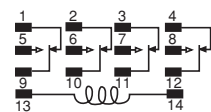

2)プリント板型

4c

CADデータ



外形寸法図

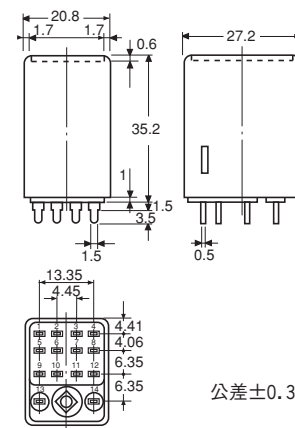

公差±0.3

図は4c、4極ツインの外形寸法図です。
1c、2c、3cは、プラグイン型の項をご参照ください。(端子部のみ変わります。)
端子幅0.9mmのタイプもあります。

プリント板加工図

1c

2c

3c

4c

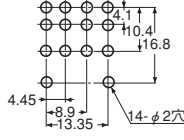
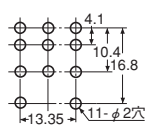
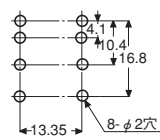
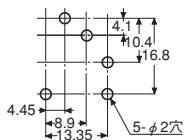

加工寸法公差±0.1

端子配列・内部結線図

プラグイン型と同じです。

3) TM型

4C

CADデータ

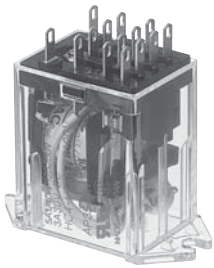

パネル加工図

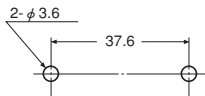

加工寸法公差±0.1

端子配列・内部結線図

プラグイン型と同じです。

ただしLED表示付、ダイオード内蔵型の商品はございません。

外形寸法図

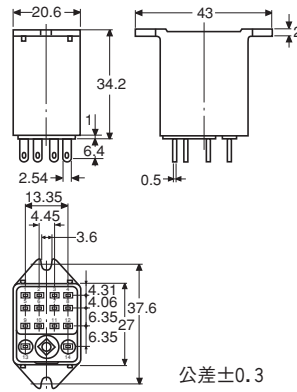

図は4c、4極ツインの外形寸法図です。
1c、2c、3cは、プラグイン型の項をご参照ください。(端子部のみ変わります。)

並べて取り付ける場合の
パネル穴加工寸法

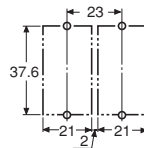

- 注) 1. 取り付けの際には、M3のネジ、M3用の座金をご使用ください。
2. TM型を取り付ける場合、カバーはポリカーボネイトを使用していますので、破損、変形防止のため、座金をお使いください。
3. 締め付けの際、締め付トルクは、0.294~0.49N・m(3~5kgf・cm)が適当です。また、ゆるみ止めのため、座金をお使いください。

■ ダイオード内蔵型(DC用)

HCリレー標準品、プラグイン型と同一です。

CADデータ

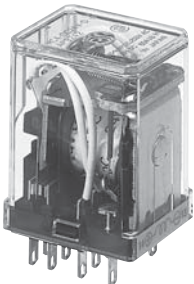

端子配列・内部結線図

LED表示なし

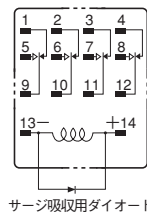

LED表示付

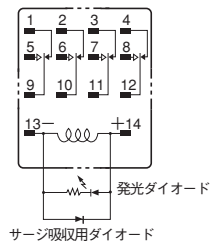

外国規格

商品名	UL/C-UL認定品 (Recognized)		CSA承認品 (Certified)		VDE承認品		TV定格 (UL/CSA)		備考
	ファイルNo.	認定定格	ファイルNo.	承認定格	ファイルNo.	承認定格	ファイルNo.	定格	
HC標準	1c	E43028 10A 250V AC 1/2 HP 125, 250V AC 3A 30V DC	LR26550 など	10A 250V AC 1/2 HP 125, 250V AC 3A 30V DC	40017406	10A 250V AC (cos φ = 1.0) 3A 250V AC (cos φ = 0.4) 3A 30V DC (0ms)	UL E43149 CSA LR26550	TV-3	
	2c	E43028 7A 250V AC 1/2 HP 125, 250V AC 3A 30V DC	LR26550 など	7A 250V AC 1/2 HP 125, 250V AC 3A 30V DC	40017406	7A 250V AC (cos φ = 1.0) 2A 250V AC (cos φ = 0.4) 3A 30V DC (0ms)	UL E43149 CSA LR26550	TV-3	
	3c	E43028 7A 250V AC 1/2 HP 125, 250V AC 3A 30V DC	LR26550 など	7A 250V AC 1/2 HP 125, 250V AC 3A 30V DC	—	—	—	—	
	4c	E43028 5A 250V AC 1/10 HP 125, 250V AC 3A 30VDC	LR26550 など	5A 250V AC 1/10 HP 125, 250V AC 3A 30V DC	40017406	5A 65V AC (cos φ = 1.0) 3A 65V AC (cos φ = 0.4) 3A 30V DC (0ms)	—	—	
	4cツイン	E43149 3A 250V AC 3A 30V DC	LR26550 など	3A 250V AC 3A 30V DC	—	—	—	—	
HCアンバー	1c	E43028 6A 250V AC 1/2 HP 125, 250V AC 3A 30V DC	LR26550 など	6A 250V AC 1/2 HP 125, 250V AC 3A 30V DC	—	—	—	—	
	2c	E43028 4A 250V AC 1/10 HP 125, 250V AC 3A 30V DC	LR26550 など	4A 250V AC 1/10 HP 125, 250V AC 3A 30V DC	—	—	—	—	
	4c	E43028 2A 250V AC 1/20 HP 125, 250V AC 2A 30V DC	LR26550 など	2A 250V AC 1/20 HP 125, 250V AC 2A 30V DC	—	—	—	—	
	4cツイン	E43149 1A 250V AC 1A 30V DC	LR26550 など	1A 250V AC 1A 30V DC	—	—	—	—	
HCダイオード内蔵型 (DC用)	1c	E43028 10A 250V AC 1/2 HP 125, 250V AC 3A 30V DC	LR26550 など	10A 250V AC 1/2 HP 125, 250V AC 3A 30V DC	—	—	—	—	
	2c	E43028 7A 250V AC 1/2 HP 125, 250V AC 3A 30V DC	LR26550 など	7A 250V AC 1/2 HP 125, 250V AC 3A 30V DC	—	—	—	—	
	3c	E43028 7A 250V AC 1/2 HP 125, 250V AC 3A 30V DC	LR26550 など	7A 250V AC 1/2 HP 125, 250V AC 3A 30V DC	—	—	—	—	
	4c	E43028 5A 250V AC 1/10 HP 125, 250V AC 3A 30VDC	LR26550 など	5A 250V AC 1/10 HP 125, 250V AC 3A 30V DC	—	—	—	—	
	4cツイン	E43149 3A 250V AC 3A 30V DC	LR26550 など	3A 250V AC 3A 30V DC	—	—	—	—	

使用上のご注意

■ 一般的な注意事項についてはリレー使用上のご注意 (P.20)をご覧ください。

■ アンバータイプ

TM型を取り付ける場合、カバーはポリカーボネイトを使用していますので、破損、変形防止のため、座金をお使いください。締め付けの際、締め付けトルクは、0.29~0.49N・m {3~5kgf・cm} が適当です。あまり強く締め付けますとカバーがそり、気密性が破れる恐れがあります。また、ゆるみ止めのためバネ座金をお使いください。

■ ダイオード特性

1)逆耐電圧 1,000V 2)順方向電流 1A

■ ダイオードタイプについて

リレーコイルに内蔵しております、ダイオードは、リレーコイルの逆起電圧を吸収する事を目的としておりますので、外部より大きなサージなどがダイオードに印加されますと素子が破壊する恐れがあります。外部からの大きなサージ電圧がかかる恐れがある場合は、サージ吸収対策を行ってください。

■ DCコイル仕様のLED表示付、ダイオード内蔵型は、コイルの極性(⊕, ⊖)をご確認いただき、正しく接続してください。極性を逆に接続されますと、LED不点灯や内蔵されているダイオード規格によりダイオードの破損の原因となります。



HCリレー (プラグインタイプ) 用に豊富な接続部品を揃えています

特長

■ HCソケット

下図において適合するソケットとHCリレーを●印で表記しています。

- 1) HCソケットには、プラグインタイプ、プリント板タイプ、ラッピングタイプがあります。
- 2) UL/CSAを取得済です。
- 3) 保持金具を同梱しています。



HCソケット、HC一般端子台、HLソケットに共通で取り付けられます。

AP3874

■ HC端子台

下図において適合する端子台とHCリレーを●印で表記しています。

- 1) 端子台にはDINレール用と一般用があります。
- 2) UL、C-ULを取得済です。
- 3) 保持金具を同梱しています。



ソケットと共通で取り付けられます。

一般端子台 AP3874



HC DIN端子台に取り付けられます。

DIN端子台 AP38711

品 種

■ ソケット品種選択表(HCソケット)

箱入数：内箱20個、外箱200個

タイプ	極数	品名	型番	ご注文品番	希望小売価格 (税抜)	適合HCリレー(プラグインタイプ)								
						HCリレー(標準品) HCリレーダイオード内蔵型(DC用)					HCリレーアンバータイプ			
						1c	2c	3c	4c	4極 ツイン	1c	2c	4c	4極 ツイン
プラグイン	1極用	HC1-ソケット	HC1-SS-K	AP3814K	100円	●					●			
	2極用	HC2-ソケット	HC2-SS-K	AP3824K	110円		●					●		
	2・3極兼用	HC3-ソケット	HC3-SS-K	AP3834K	125円		●	●				●		
	1・2・4極兼用	HC4-ソケット	HC4-SS-K	AP3844K	135円	▲※1	▲※1		●	●	●	●	●	●
プリント板	1極用	HC1-プリント板ソケット	HC1-PS-K	AP3815K	100円	●					●			
	2極用	HC2-プリント板ソケット	HC2-PS-K	AP3825K	110円		●					●		
	2・3極兼用	HC3-プリント板ソケット	HC3-PS-K	AP3835K	125円		●	●				●		
	1・2・4極兼用	HC4-プリント板ソケット	HC4-PS-K	AP3845K	135円	▲※1	▲※1		●	●	●	●	●	●
ラッピング	1・2・4極兼用	HC4-ラッピングソケット	HC4-WS-K	AP3846K	335円	▲※1	▲※1		●	●	●	●	●	●
		HC4-ラッピングソケット(パネ付)	HC4-WS	AP384603	420円	▲※1	▲※1		●	●	●	●	●	●

注) 1. 保持金具はソケット同梱のものをご使用ください。
2. UL、CSAを取得済です。(ただし、ラッピングソケットを除く)
(※1) 最大通電電流5A以下にてご使用ください。

■ 端子台品種選択表(HC端子台)

タイプ	極数	品名	型番	ご注文品番	希望小売価格 (税抜)	箱入数		適合HCリレー(プラグインタイプ)							
								HCリレー(標準品) HCリレーダイオード内蔵型(DC用)					HCリレーアンバータイプ		
								1c	2c	3c	4c	4極 ツイン	1c	2c	4c
DIN	2極用	HC2-スリムタイプ DIN端子台	HC2-SFD-S	AP3821	365円	20個	100個		●					●	
	2・3極兼用	HC3-DIN	HC3-SFD-K	AP3837K	490円	5個	50個		●	●				●	
	1・2・4極兼用	HCたて型端子台	HC4-TSF-K	AP3848K	550円	5個	50個	▲※2	●		●	●	●	●	●
一般用	2極用	HC2-端子台	HC2-SF-K	AP3822K	370円	10個	100個		●					●	
	2・3極兼用	HC3-ハイ端子台	HC3-HSF-K	AP3832K	480円	5個	50個		●	●				●	
	1・2・4極兼用	HC-ハイ端子台	HC4-HSF-K	AP3882K	520円	5個	50個	▲※2	●		●	●	●	●	●

注) 1. 保持金具は端子台同梱のものをご使用ください。
2. UL、C-ULを取得済です。(ただし、AP3848Kを除く)
3. 端子台のネジ締付トルクは、破損・変形防止のため、0.49~0.69N・m(5~7kgf・cm)の範囲が最適です。
(※2) 最大通電電流7A以下にてご使用ください。

■ 端子台品種選択表(HJ端子台)

タイプ	極数	品名	型番	ご注文品番	希望小売価格 (税抜)	箱入数		適合HCリレー(プラグインタイプ)					
								HCリレー(標準品) HCリレーダイオード内蔵型(DC用)			HCリレーアンバータイプ		
								2c	4c	4極 ツイン	2c	4c	4極 ツイン
DIN端子台	2極用	HJ2端子台	HJ2-SFD	AHJ3821	170円	10個	100個	●			●		
		HJ2端子台 (フィンガープロテクトタイプ)	HJ2-SFD-S	AHJ38211	170円			●			●		
	2・4極 兼用	HJ4端子台	HJ4-SFD	AHJ3848	220円			▲※3	●	●	●	●	●
		HJ4端子台 (フィンガープロテクトタイプ)	HJ4-SFD-S	AHJ38481	220円			▲※3	●	●	●	●	●

注) 定格についてはP.63をご参照ください。
(※3) 最大通電電流5A以下にてご使用ください。

定 格

■ 性能概要(ソケット)

仕様		性能概要							
項目	仕様	性能概要							
タイプ		プラグインソケット (HC1)	プリント板ソケット (HC1)	プラグインソケット (HC2)	プリント板ソケット (HC2)	プラグインソケット (HC3)	プリント板ソケット (HC3)	プラグインソケット (HC4)	プリント板ソケット (HC4)
接点構成		1c(1極用)		2c(2極用)		3c(2・3極兼用)		4c(1・2・4極兼用)	
最大連続通電電流 (使用周囲温度：-50℃～+70℃)		10A	10A	7A	7A	7A	7A	5A	5A
耐電圧 (初期)	接点間	各端子AC2,000V 1分間(検知電流：10mA)							
	異極接点間								
	接点-コイル間								
絶縁抵抗(初期)		各端子100MΩ(DC500V)							

注) 1・2・4極兼用である4cソケットにおいて、1極・2極のHCリレー(定格10A, 7A)をご使用されます場合は最大連続通電電流(5A)を超えない範囲でご使用ください。

■ 性能概要(端子台)

仕様		性能概要					
項目	仕様	性能概要					
タイプ		DIN端子台 (HC2スリム)	一般端子台 (HC2)	DIN端子台 (HC3)	一般端子台 (HC3ハイ)	DINたて型端子台 (HC4)	一般端子台 (HC4ハイ)
接点構成		2c(2極用)		3c(2・3極兼用)		4c(1・2・4極兼用)	
最大連続通電電流 (使用周囲温度：-50℃～+70℃)		7A	7A	7A	7A	7A	7A
耐電圧 (初期)	接点間	各端子AC2,000V 1分間(検知電流：10mA)					
	異極接点間						
	接点-コイル間						
絶縁抵抗(初期)		各端子100MΩ(DC500V)					

注) 1・2・4極兼用である4c端子台において、1極のHCリレー(定格10A)をご使用されます場合は最大連続通電電流(7A)を超えない範囲でご使用ください。

寸法図

単位：mm

CADデータ マークの商品は制御機器Webサイト (<http://industrial.panasonic.com/ac/>) よりCADデータのダウンロードができます。

■ プラグインソケット

HC1-ソケット (AP3814K)

CADデータ

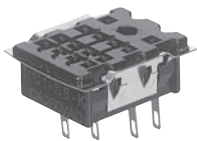

外形寸法図

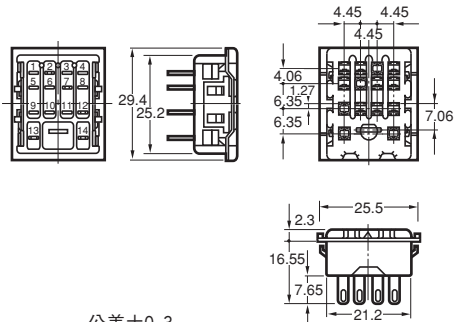

公差±0.3

HC2-ソケット (AP3824K)

CADデータ

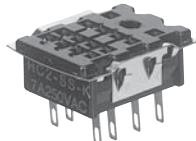

外形寸法図

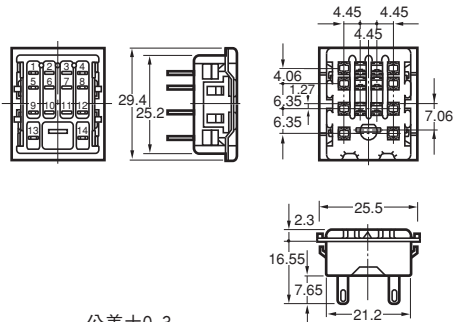

公差±0.3

HC3-ソケット (AP3834K)

CADデータ

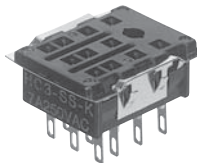

外形寸法図

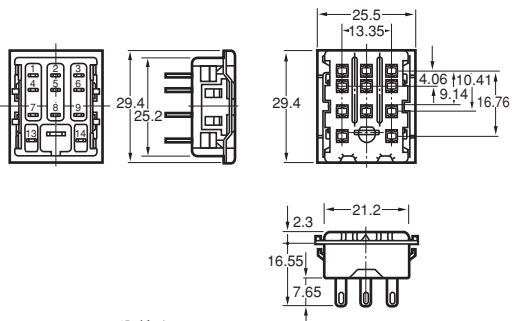

公差±0.3

HC4-ソケット (AP3844K)

CADデータ

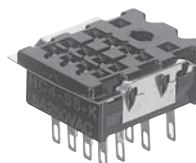

外形寸法図

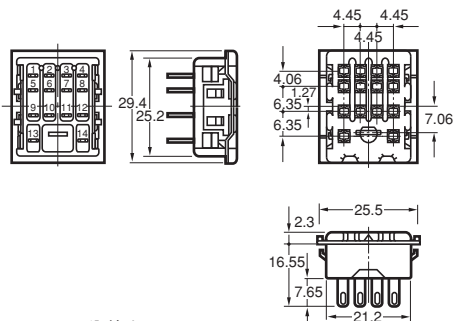

公差±0.3

取付穴加工図

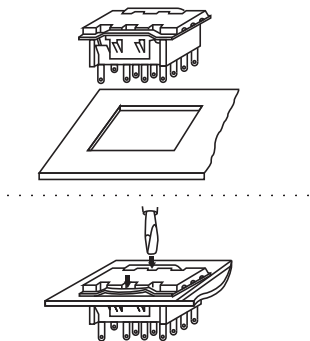

リレー取付状態 (AP3824Kの場合)

並べて取り付ける場合

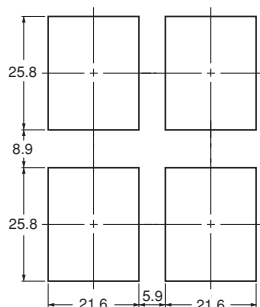

加工寸法公差±0.2



保持金具はソケットと同梱しています。

- 注) 1. 適用するシャーシ板厚は1.0~2.0mmです。
- 2. ソケットを上面より加工穴に挿入し表面より、止め金具の↓部2カ所を押圧すれば、ワンタッチで取り付けられます。

HCリレー ソケット/DIN端子台

■ プリント板用ソケット

HC1-プリント板用ソケット (AP3815K)

CADデータ



外形寸法図

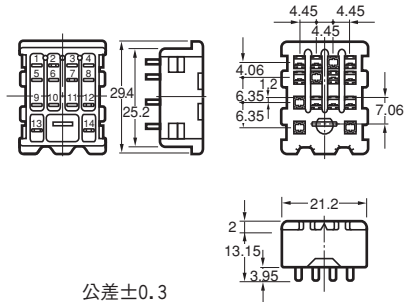

公差±0.3

HC2-プリント板用ソケット (AP3825K)

CADデータ



外形寸法図

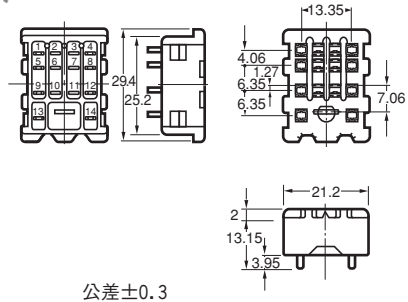

公差±0.3

HC3-プリント板用ソケット (AP3835K)

CADデータ



外形寸法図

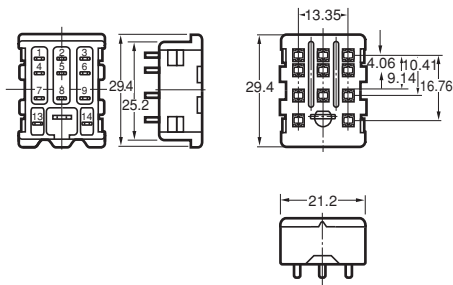

公差±0.3

HC4-プリント板用ソケット (AP3845K)

CADデータ

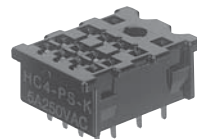

外形寸法図

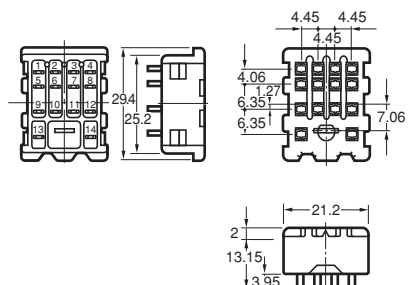

公差±0.3

プリント板加工図 (BOTTOM VIEW)

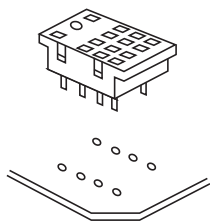

リレー取付状態 (AP3825Kの場合)



保持金具はソケットと同梱しています。

並べて取り付ける場合

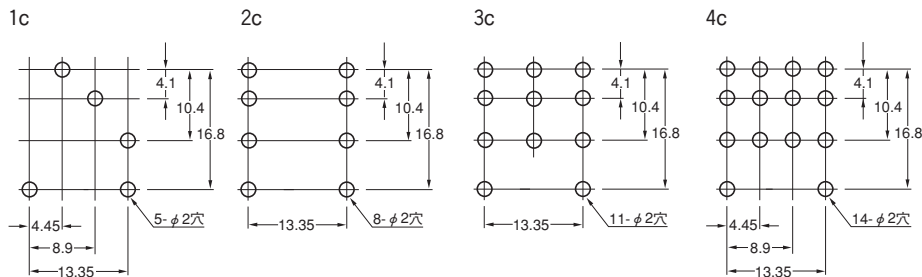
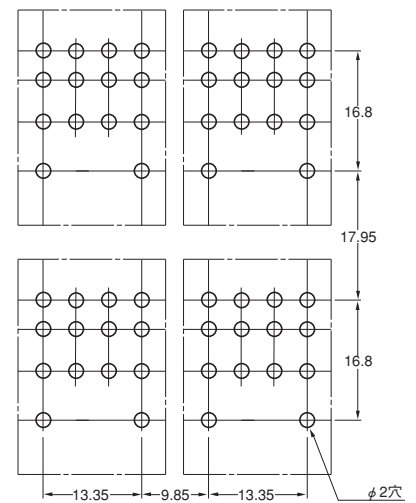

加工寸法公差±0.1

■ ラッピングソケット

標準ラッピングソケット (AP3846K)

CADデータ



外形寸法図

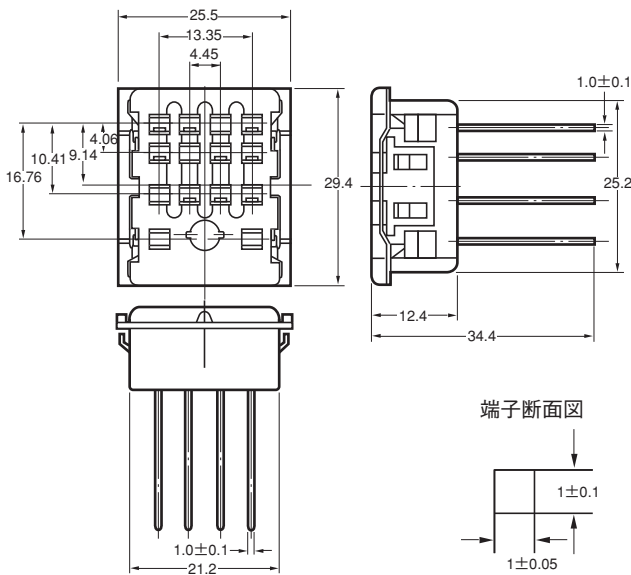

保持金具

(ソケットに同梱しています。)



端子断面図

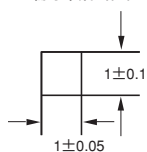

注) 1極 (AP3816K)、2極 (AP3826K)、3極 (AP3836K) は、端子数が異なるだけで外形および取付寸法は同一です。

公差±0.3

止めバネ付ラッピングソケット (AP384603)

CADデータ

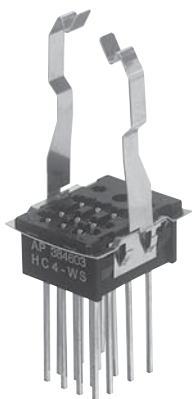

外形寸法図

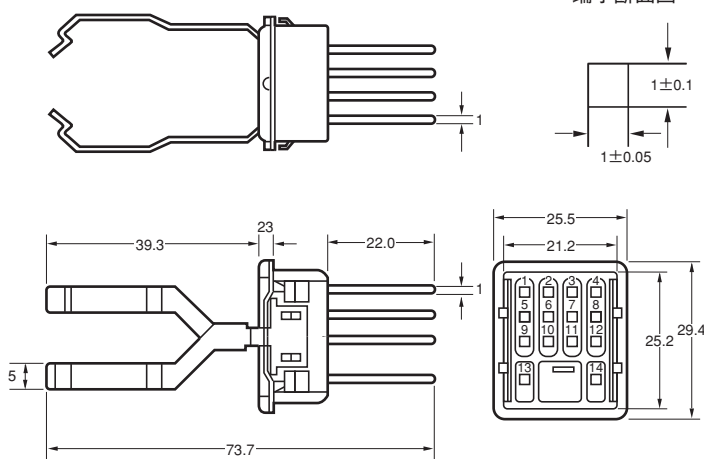

端子断面図

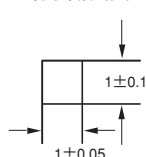

公差±0.7

取付穴加工図

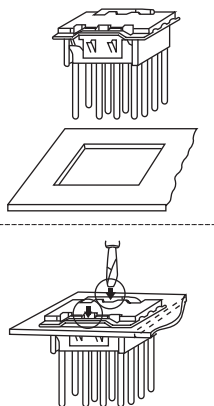

並べて取り付ける場合

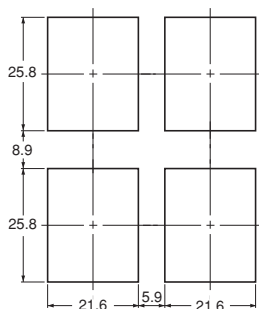

注) 1. 適用するシャーシ板厚は1.0~2.0mmです。
2. ソケットを上側より加工穴に挿入し表面より、止め金具の↓部2カ所を押すれば、ワンタッチで取り付けられます。

加工公差±0.2

HCリレー ソケット/DIN端子台

■ DINレール用端子台

HC2-スリムタイプDIN端子台 (AP3821)

CADデータ

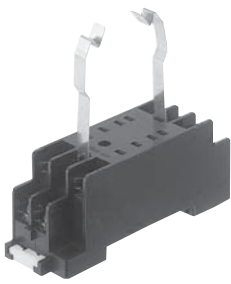

外形寸法図

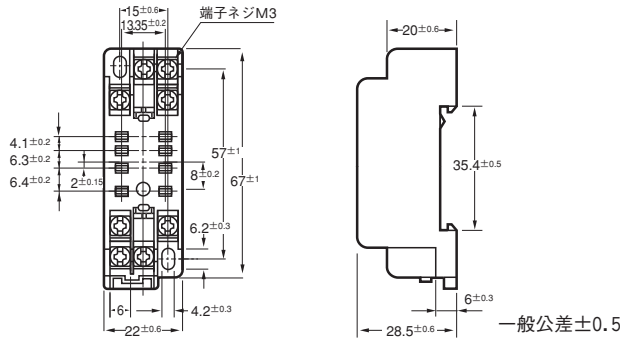

内部結線図

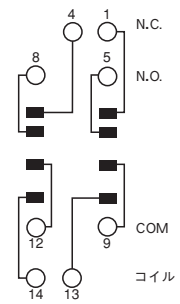

HC3-DINハイ端子台 (AP3837K)

CADデータ

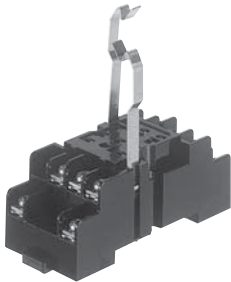

外形寸法図

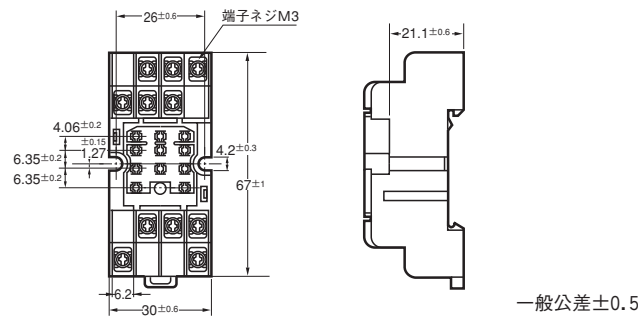

内部結線図

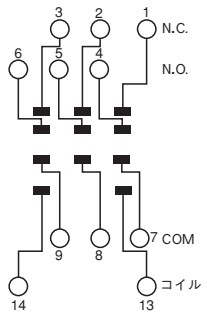

HCたて型端子台 (AP3848K)

CADデータ

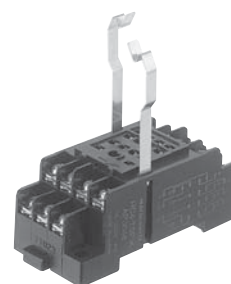

外形寸法図

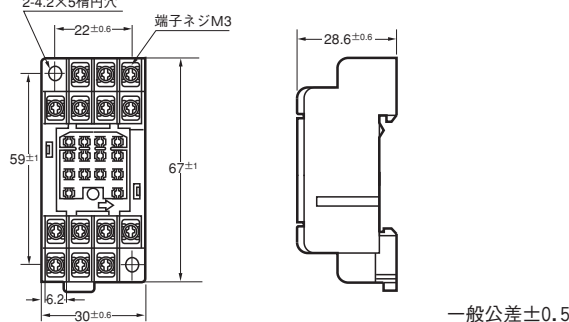

内部結線図

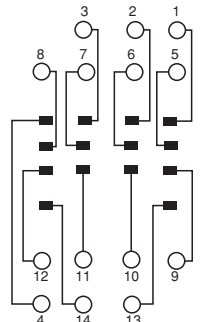

取付穴加工図

HC2-スリムタイプ

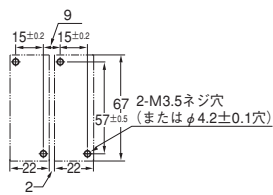

HC2・HC3・HC4

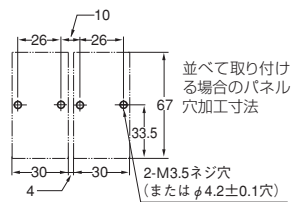

HCたて型

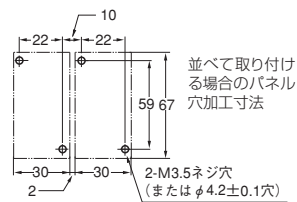

加工寸法公差±0.1

■ 一般用端子台

HC2-端子台 (HC2専用AP3822K)

CADデータ

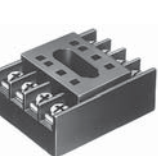

外形寸法図

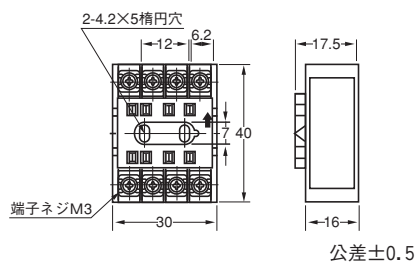

内部結線図

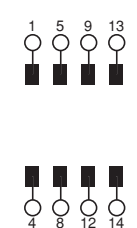

HC3-ハイ端子台(HC2、HC3共用AP3832K)

CADデータ

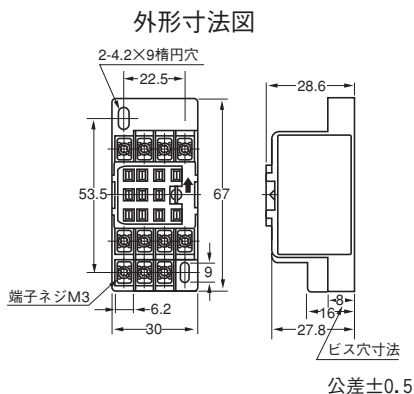
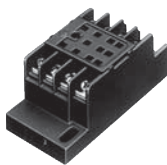

内部結線図

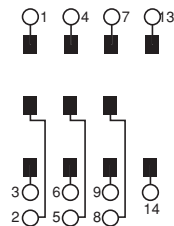

HC-ハイ端子台(HC1・2・4極兼用AP3882K)

CADデータ

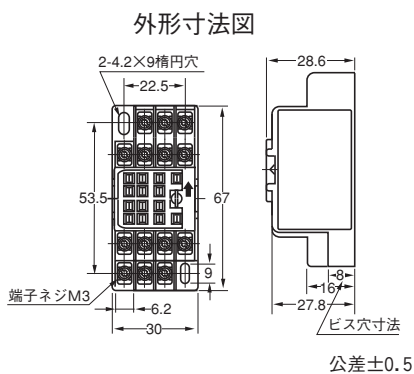

内部結線図

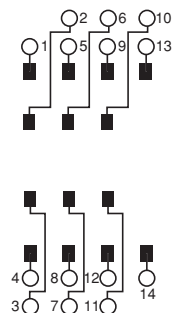

取付穴加工図

AP3822K

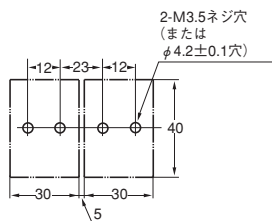

並べて取り付ける場合の
パネル穴加工寸法

AP3832K, AP3882K

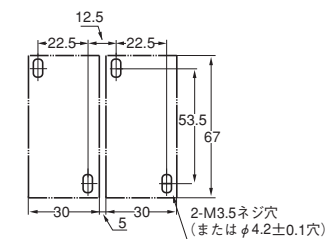

並べて取り付ける場合の
パネル穴加工寸法

加工寸法公差±0.1

リレー取付状態 (AP3822Kの場合)

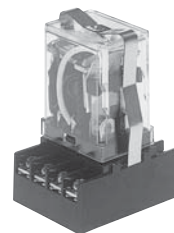

保持金具は端子台と同梱しています。