

RDER72A104K1K1H03B

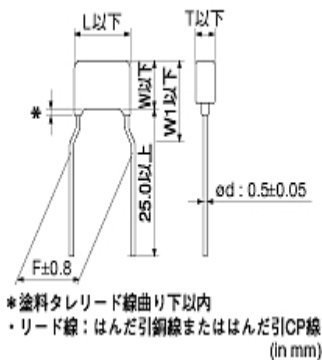

外観および形状



参考情報

包装コード	仕様	標準梱包数量
B	バラ袋	500

質量 (代表値)	
1個	0.12g

特記事項

鉛フリー品（鉛の含有が1000ppm未満）、ハロゲンフリー品

お願い

- 当データシートは、株式会社村田製作所のWEBサイトからダウンロードされたものです。記載内容について、改良のため予告なく変更することや供給を停止することがございますので、ご注文に際してはご確認ください。
- 当データシートには、代表的な仕様しか記載しておりませんので、ご注文にあたっては詳細な情報が記載されている納入仕様書の内容をご確認いただくか承認図の取直しをお願いします。

RDER72A104K1K1H03B

スペック

L寸法 or 外径寸法D	4.5mm 以下
W寸法	3.5mm 以下
T寸法	3.15mm 以下
リード間隔F	5.0±0.8mm
リード線径d	0.5±0.05mm
静電容量	0.10μF ±10%
定格電圧	100Vdc
温度特性 (準拠規格)	X7R(EIA)
静電容量変化率	±15%
温度特性の温度範囲	-55℃ ~ 125℃
使用温度範囲	-55℃ ~ 125℃
W1寸法	5.0mm

お願い

1.当データシートは、株式会社村田製作所のWEBサイトからダウンロードされたものです。

記載内容について、改良のため予告なく変更することや供給を停止することがございますので、ご注文に際してはご確認ください。

2.当データシートには、代表的な仕様しか記載しておりませんので、

ご注文にあたっては詳細な情報が記載されている納入仕様書の内容をご確認いただくか承認図の取直しをお願いします。

RDER72A104K1K1H03B

特性データ

同特性となる別品番を表示している場合があります。

周波数特性 |Z|

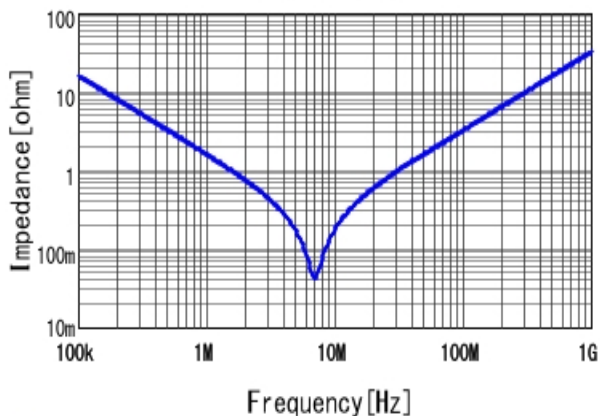

■RDER72A104K1K1H03B |Z| DCOV, 25degC

周波数特性 R

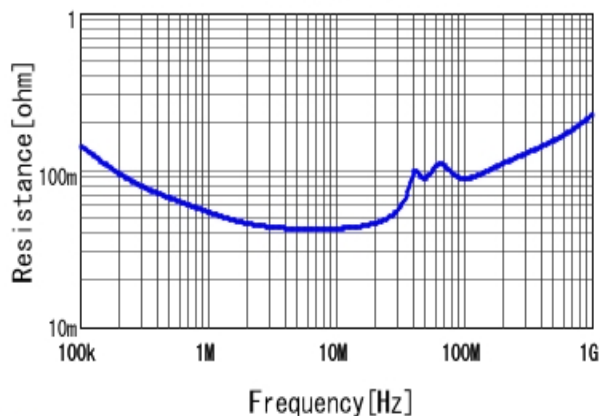

■RDER72A104K1K1H03B R DCOV, 25degC

DCバイアス特性

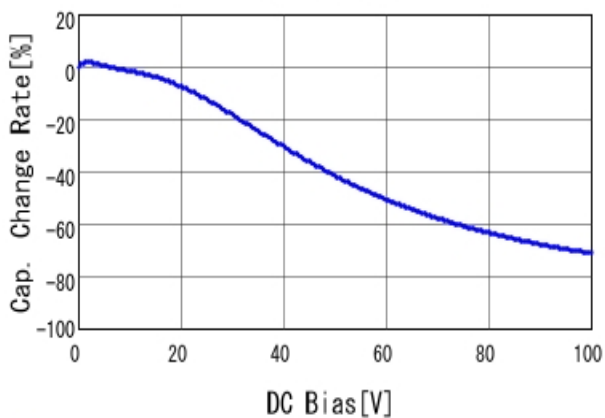

■RDER72A104K1K1H03B C-DC bias capchange, 25.0degC, AC1

AC電圧特性

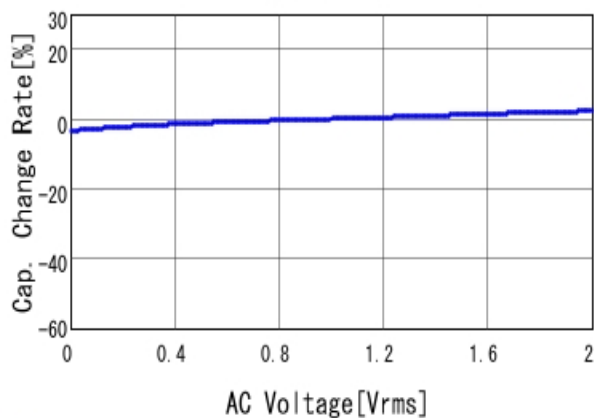

■RDER72A104K1K1H03B C-AC Voltage capchange, DCOV, 25.0

お願い

- 1.当データシートは、株式会社村田製作所のWEBサイトからダウンロードされたものです。記載内容について、改良のため予告なく変更することや供給を停止することがございますので、ご注文に際してはご確認ください。
- 2.当データシートには、代表的な仕様しか記載しておりませんので、ご注文にあたっては詳細な情報が記載されている納入仕様書の内容をご確認いただくか承認図の取直しをお願いします。

RDER72A104K1K1H03B

温度特性

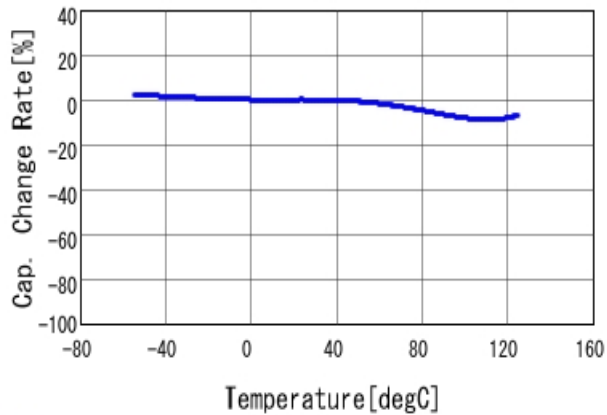

■ RDER72A104K1K1H03B C-Temp. capchange, DC0.0V, AC1.0Vr

Sパラメータ S21

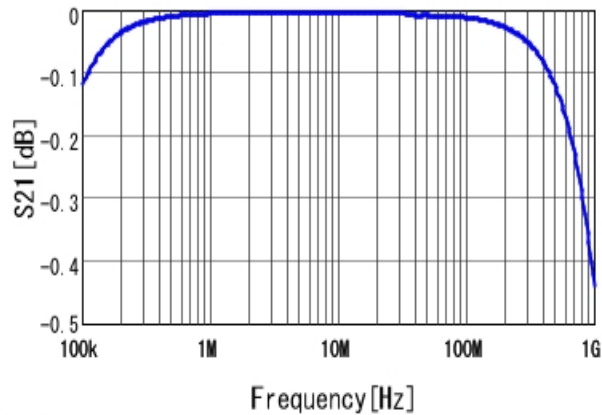

■ RDER72A104K1K1H03B S21 DC0V, 25degC

お願い

- 1.当データシートは、株式会社村田製作所のWEBサイトからダウンロードされたものです。
記載内容について、改良のため予告なく変更することや供給を停止することがございますので、ご注文に際してはご確認ください。
- 2.当データシートには、代表的な仕様しか記載しておりませんので、
ご注文にあたっては詳細な情報が記載されている納入仕様書の内容をご確認いただくか承認図の取交しをお願いします。